



RTT 804_{LX}



80T

Autogru fuoristrada veloce

RIGO RTT 804 LX

- Autogru estremamente compatta.
- Assali posteriori sterzanti indipendenti, controllati da un sistema elettronico.
- Cabina della torretta inclinabile (a richiesta).
- Motore Euro 3 di nuova generazione Iveco Serie Cursor.
- Braccio da 41,5 metri di lunghezza standard.
- Braccio da 49,2 metri di lunghezza (a richiesta).
- Contrappeso da 5,5 tonnellate con braccio standard per un carico massimo di 12 tonnellate per assale.
- Braccio completamente idraulico gestito elettronicamente.
- Gestione elettronica con tecnologia Profibus.
- ABS (optional).

Fast Rough Terrain Cranes

RIGO RTT 804 LX

- Very compact crane.
- Independent rear axle steering electronically controlled.
- Tilting working cab (optional).
- Euro 3 Iveco Cursor new generation diesel engine.
- Standard 41,5 meter boom length.
- Optional 49,2 meter boom length (optional).
- 5,5 tons counterweight with standard boom standard for a maximum axle load of 12 tons.
- Fully hydraulic boom electronically controlled.
- Computerized management Profibus.
- ABS on request.

	Pagina
1 SPECIFICHE TECNICHE SPECIFICATIONS	
1.1 Dimensioni - Dimensions	5
1.2 Dati Tecnici - Specifications	6
2 BRACCIO MAIN BOOM	
2.1 Area di lavoro - Load chart	7
2.2 Tabelle di portata - Lifting capacities	10
3 DESCRIZIONE TECNICA TECHNICAL DESCRIPTION	
3.1 Autotelaio - Carrier	11
3.2 Sovrastruttura - Superstructure	13
3.3 Accessori a richiesta - Options	15

1.1 DIMENSIONI - DIMENSIONS

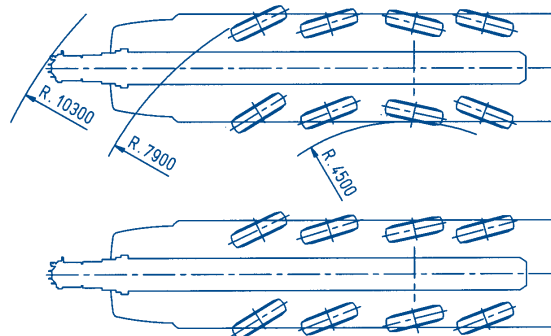
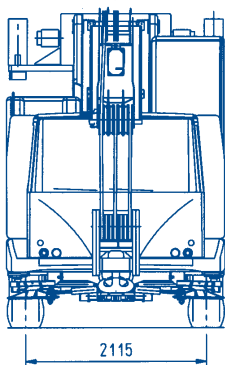
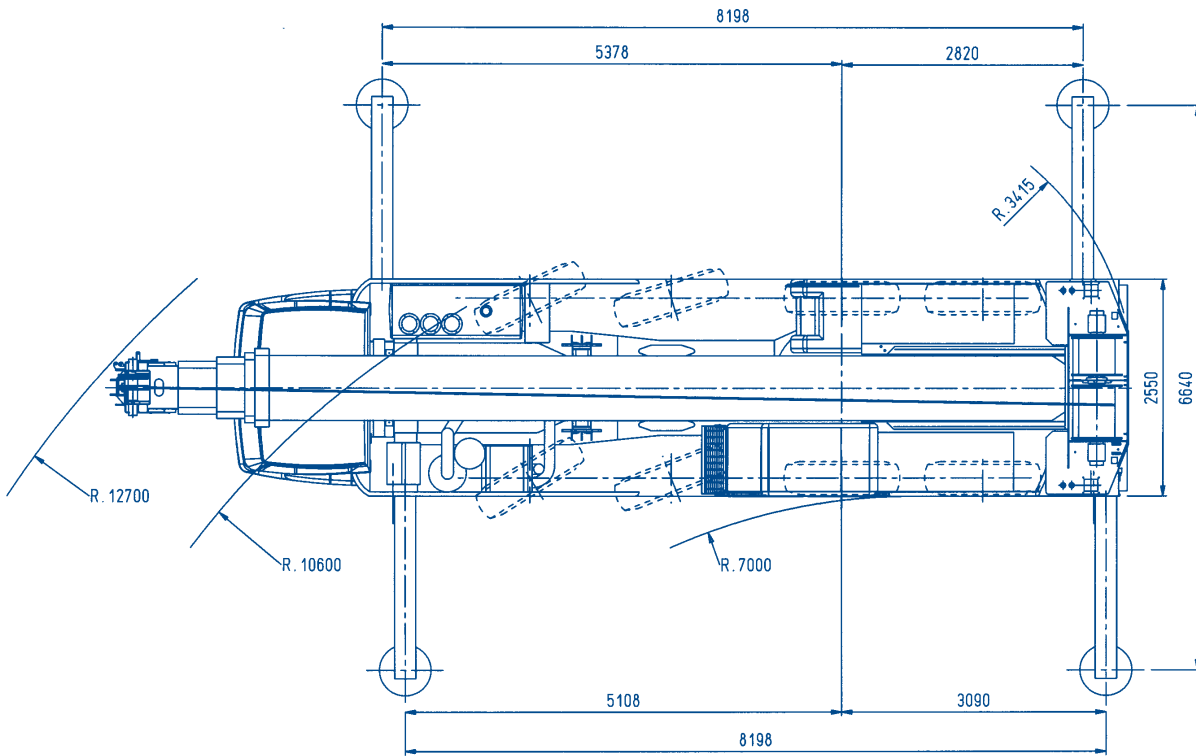
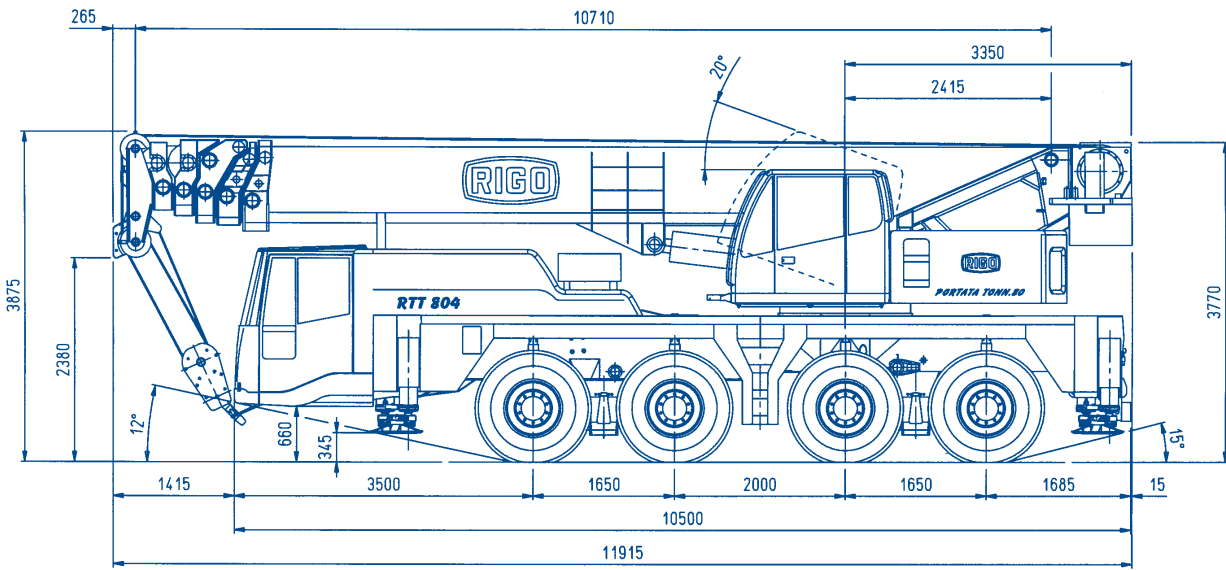

1.2 DATI TECNICI - SPECIFICATIONS

Carichi asse - Axle loads					
Autogru con braccio standard da 10,5 a 41,5 metri di lunghezza - Bozzello a 7 pulegge - Contrappeso da 5,5 tonnellate - Ruote 14.00 R 24					
Crane with standard boom from 10,5 to 41,5 meter length - 7 pulleys hook-block - 5,5 tons counterweight - 14.00 R 24 wheels					
Assi - Axle	4 x 12000 kg				
Totale - Total	48000 kg				
Velocità di lavoro - Working speeds					
Meccanismi Mechanisms	Velocità Speeds	Tiro massimo Max line pull	Diametro / Lunghezza fune Diameter / Rope length		
Argano principale Main winch	0 - 105 m/min	50 kN	16 mm / 210 m		
Argano secondario Auxiliary winch	0 - 105 m/min	50 kN	16 mm / 210 m		
Rotazione Slewing	0 - 1,9 giri/min 0 - 1,9 rpm				
Telescopaggio Telescoping speed	50 secondi circa 50 seconds approximately				
Sollevamento braccio Boom angle	50 secondi circa 50 seconds approximately		Da -1° a +80° From -1° to +80°		
Prestazioni autotelaio - Carrier performance					
Velocità su strada in marcia avanti - Maximum speed	0...70 km/h				
Velocità su strada in retromarcia - Reverse speed	0...7,5 km/h				
Pendenza superabile su ruote - Maximum gradient	50%				
Distanza minima da terra - Minimum ground clearance	345 mm				
Bozzelli - Hook block					
Tipo DIN Type	Carico sollevabile ⁽¹⁾ Possible load ⁽¹⁾	N° di pulegge N° of pulley	Peso Weight	Altezza Height	Numero tratti portanti Part lines
12	63t	7	550 kg	1,1 m	14
	*11t	1	175 kg	0,9 m	2
	*80t	8			16

(*) Optionals

⁽¹⁾ Varia in funzione delle norme nazionali

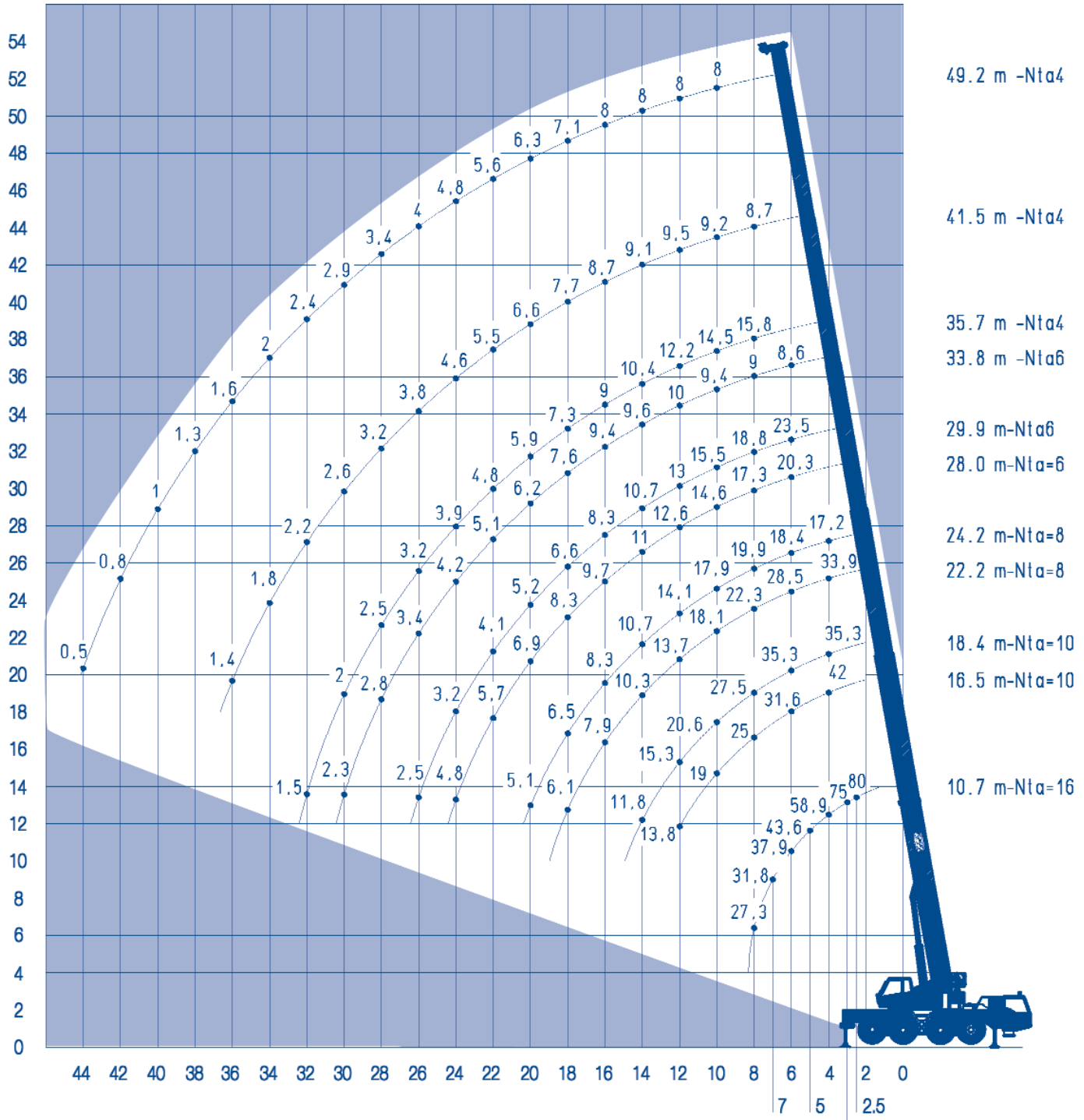

2.1 AREA DI LAVORO - LOAD CHART





Braccio
Main boom



Contrappeso da 18.000 Kg
18 tons counterweight



2.2 TABELLE DI PORTATA - LIFTING CAPACITIES

m	10 t				360°		SAE J765				m	
Lb	10,7	16,5	18,4	22,2	24,2	28	29,9	33,8	35,7	41,5	49,2	Lb
R	360°	360°	360°	360°	360°	360°	360°	360°	360°	360°	360°	R
2,5	/	/	/	/	/	/	/	/	/	/	/	2,5
3	79,7	/	/	/	/	/	/	/	/	/	/	3
4	59,2	44,6	37,5	36	18,3	/	/	/	/	/	/	4
5	46,3	38,3	38,2	34,4	18,9	20,6	28,4	/	/	/	/	5
6	37,7	33,6	37,5	30,3	19,5	21,6	25	9,1	/	/	/	6
7	31,5	29,7	31,9	26,7	20,3	20,2	22,3	9,3	16,4	/	/	7
8	27	25,7	27,2	23,7	21,1	18,4	20	9,6	16,8	9,2	/	8
9		21,6	23,6	21,2	21	16,9	18,1	9,8	16,9	9,6	/	9
10		17,3	19,3	17	17,6	15,5	16,5	10	15,4	9,8	8,5	10
12		11,8	13,6	11,6	12,1	13,4	12,2	10,4	13	10,1	8,5	12
14			10,1	8,1	8,7	11,2	8,7	10,1	9,8	9,7	8,5	14
16				5,7	6,3	8,6	6,4	7,6	7,3	8,2	8	16
18				4	4,6	6,8	4,7	5,8	5,5	6,4	6,7	18
20					3,2	5,4	3,3	4,6	4,1	5	5,3	20
22						4,5	2,2	3,5	3,1	3,9	4,2	22
24						3,4	1,5	2,7	2,2	3,1	3,4	24
26							0,7	1,9	1,6	2,3	2,7	26
28								1,3	1	1,8	2	28
30								0,7	/	1,3	1,6	30
32										0,8	1,1	32
34										/	0,7	34
36										/	/	36
38										/	/	38
40												40
42												42
44												44
Conf.	1	5	8	10	13	18	19	24	25	28	29	Conf.
%1	0	75	0	100	100	0	100	100	100	100	100	%1
%2	0	0	50	25	25	75	75	50	75	75	100	%2
%3	0	0	50	25	25	75	75	50	75	75	100	%3
%4	0	0	0	0	25	75	0	50	75	75	100	%4
%5	0	0	0	0	0	0	0	50	0	75	100	%5
Nta	16	10	10	8	8	6	6	6	4	4	4	Nta

m	16 t				360°		SAE J765				m	
Lb	10,7	16,5	18,4	22,2	24,2	28	29,9	33,8	35,7	41,5	49,2	Lb
R	360°	360°	360°	360°	360°	360°	360°	360°	360°	360°	360°	R
2,5	85	/	/	/	/	/	/	/	/	/	/	2,5
3	79,7	/	/	/	/	/	/	/	/	/	/	3
4	61,6	44,6	37,5	36	18,3	/	/	/	/	/	/	4
5	48,1	38,3	38,2	34,4	18,9	20,6	28,4	/	/	/	/	5
6	39,3	33,6	37,5	30,3	19,5	21,6	25	9,1	/	/	/	6
7	33	29,7	33,2	26,7	20,3	20,2	22,3	9,3	16,4	/	/	7
8	28,2	26,6	28,5	23,7	21,1	18,4	20	9,6	16,8	9,2	/	8
9		23,2	24,7	21,3	21	16,9	18,1	9,8	16,9	9,6	/	9
10		20,2	21,8	19,2	19	15,5	16,5	10	15,4	9,8	8,5	10
12		14,7	16,2	14,5	15	13,4	13,8	10,6	13	10,1	8,5	12
14			12,5	10,9	11,4	11,7	11,4	10,2	11	9,7	8,5	14
16				8,4	8,8	10,3	8,8	10	9,6	9,2	8,5	16
18				6,5	6,9	8,8	7	8,1	7,8	8,2	7,5	18
20					5,4	7,3	5,5	6,6	6,3	7	6,7	20
22						6,1	4,4	5,4	5,1	5,8	5,9	22
24						5,1	3,4	4,5	4,1	4,9	5,1	24
26							2,7	3,6	3,3	4	4,2	26
28								2,9	2,5	3,3	3,6	28
30								2,3	2	2,8	3	30
32									1,5	2,2	2,4	32
34										1,7	2	34
36										1,4	1,6	36
38											1,3	38
40											1	40
42											0,7	42
44											0,4	44
Conf.	1	5	8	10	13	18	19	24	25	28	29	Conf.
%1	0	75	0	100	100	0	100	100	100	100	100	%1
%2	0	0	50	25	25	75	75	50	75	75	100	%2
%3	0	0	50	25	25	75	75	50	75	75	100	%3
%4	0	0	0	0	25	75	0	50	75	75	100	%4
%5	0	0	0	0	0	0	0	50	0	75	100	%5
Nta	16	10	10	8	8	6	6	6	4	4	4	Nta

2.2 TABELLE DI PORTATA - LIFTING CAPACITIES

m	18 t				360°			DIN 15019.2				m
Lb	10,7	16,5	18,4	22,2	24,2	28	29,9	33,8	35,7	41,5	49,2	Lb
R	360°	360°	360°	360°	360°	360°	360°	360°	360°	360°	360°	R
2,5	80	/	/	/	/	/	/	/	/	/	/	2,5
3	75	/	/	/	/	/	/	/	/	/	/	3
4	58,9	42	35,3	33,9	17,2	/	/	/	/	/	/	4
5	46,3	36,1	36	32,4	17,8	19,4	26,7	/	/	/	/	5
6	37,9	31,6	35,3	28,5	18,4	20,3	23,5	8,6	/	/	/	6
7	31,8	28	32	25,1	19,1	19	21	8,8	15,4	/	/	7
8	27,3	25	27,5	22,3	19,9	17,3	18,8	9	15,8	8,7	/	8
9		22,5	23,9	20,1	19,8	15,9	17	9,2	15,9	9	/	9
10		19	20,6	18,1	17,9	14,6	15,5	9,4	14,5	9,2	8	10
12		13,8	15,3	13,7	14,1	12,6	13	10	12,2	9,5	8	12
14			11,8	10,3	10,7	11	10,7	9,6	10,4	9,1	8	14
16				7,9	8,3	9,7	8,3	9,4	9	8,7	8	16
18				6,1	6,5	8,3	6,6	7,6	7,3	7,7	7,1	18
20					5,1	6,9	5,2	6,2	5,9	6,6	6,3	20
22						5,7	4,1	5,1	4,8	5,5	5,6	22
24						4,8	3,2	4,2	3,9	4,6	4,8	24
26							2,5	3,4	3,2	3,8	4	26
28								2,8	2,5	3,2	3,4	28
30								2,3	2	2,6	2,9	30
32									1,5	2,2	2,4	32
34										1,8	2	34
36										1,4	1,6	36
38											1,3	38
40											1	40
42											0,8	42
44											0,5	44
Conf.	1	5	9	11	13	18	20	23	25	27	29	Conf.
%1	0	75	0	100	100	0	100	100	100	100	100	%1
%2	0	0	50	25	25	75	75	50	75	75	100	%2
%3	0	0	50	25	25	75	75	50	75	75	100	%3
%4	0	0	0	0	25	75	0	50	75	75	100	%4
%5	0	0	0	0	0	0	0	50	0	75	100	%5
Nta	16	10	10	8	8	6	6	6	4	4	4	Nta

m	18 t				360°			SAE J765				m
Lb	10,7	16,5	18,4	22,2	24,2	28	29,9	33,8	35,7	41,5	49,2	Lb
R	360°	360°	360°	360°	360°	360°	360°	360°	360°	360°	360°	R
2,5	85	/	/	/	/	/	/	/	/	/	/	2,5
3	79,6	/	/	/	/	/	/	/	/	/	/	3
4	62,5	44,6	37,4	36	18,2	/	/	/	/	/	/	4
5	49,1	38,3	38,2	34,4	18,9	20,6	28,3	/	/	/	/	5
6	40,2	33,5	37,4	30,2	19,5	21,5	24,9	9,1	/	/	/	6
7	33,7	29,7	33,9	26,6	20,2	20,1	22,3	9,3	16,3	/	/	7
8	29	26,5	29,2	23,6	21,1	18,3	19,9	9,5	16,7	9,2	/	8
9		23,8	25,3	21,3	21	16,8	18	9,7	16,8	9,5	/	9
10		20,1	21,8	19,2	19	15,5	16,4	9,9	15,4	9,7	8,4	10
12		14,6	16,2	14,5	14,9	13,3	13,8	10,6	12,9	10	8,4	12
14			12,5	10,9	11,3	11,6	11,3	10,1	11	9,6	8,4	14
16				8,3	8,8	10,3	8,8	9,9	9,5	9,2	8,4	16
18				6,4	6,9	8,8	7	8	7,7	8,1	7,5	18
20					5,4	7,3	5,5	6,5	6,2	7	6,6	20
22						6	4,3	5,4	5	5,8	5,9	22
24						5	3,4	4,4	4,1	4,8	5	24
26							2,6	3,6	3,4	4	4,2	26
28								2,9	2,6	3,4	3,6	28
30								2,4	2,1	2,7	3	30
32									1,5	2,3	2,5	32
34										1,9	2,1	34
36										1,4	1,7	36
38											1,3	38
40											1	40
42											0,8	42
44											0,5	44
Conf.	1	5	9	11	13	18	20	23	25	27	29	Conf.
%1	0	75	0	100	100	0	100	100	100	100	100	%1
%2	0	0	50	25	25	75	75	50	75	75	100	%2
%3	0	0	50	25	25	75	75	50	75	75	100	%3
%4	0	0	0	0	25	75	0	50	75	75	100	%4
%5	0	0	0	0	0	0	0	50	0	75	100	%5
Nta	16	10	10	8	8	6	6	6	4	4	4	Nta

2.2 TABELLE DI PORTATA

NOTE SULLE CONDIZIONI DI UTILIZZO

Le portate sono conformi alle ISO 4305 e alle DIN 15019.2 (carico di prova = 1,25 x carico sollevabile + 0,1 del peso braccio riportato sulla testa).

Il peso del bozzello e delle imbracature è considerato parte del carico, e deve essere detratto dalle portate stesse.

È possibile operare con:

una forza dovuta al vento di60 N/m²

pari ad una velocità del vento di9,8 m/s

Consultare il manuale d'uso per altri dettagli.

Nota: i dati qui pubblicati sono da intendere solo come guida, e non costituiscono garanzia di applicabilità per i sollevamenti proposti. Le operazioni di sollevamento con la gru dipendono dalle tabelle di carico memorizzate nel computer e da quanto descritto nel manuale dell'operatore.

NOTES REGARDING THE LIFTING CAPACITY

Lifting capacities are in accordance with ISO 4305 and DIN 15019.2 (load = 1,25 x lifting load + 0,1 of the boom weight positioned on the boom head). The hook-block and slings weight have to be considered as parts of the load, and must be deducted from the load capacity.

It is possible operate with the crane in case of:

wind force60 N/m²

equal to a wind speed of9,8 m/s

Please check the use and maintenance manual for additional details.

Note: the data here enclosed are to be intended as indicative, and do not constitute real conditions for the loads shown. All lifting operations depend on the load charts contained in the computer and in the use and maintenance manual.

3.1 AUTOTELAIO

Sistema di trazione	Versione 8 x 6 x 8 di serie e 8 x 8 x 8 a richiesta.
Telaio	Struttura scatolata con casse di supporto degli stabilizzatori integrate; acciaio di qualità ad alto grado di snervamento.
Stabilizzatori	Idrraulici e indipendenti con travi a sfilo singolo. Comandi sul lato sinistro del carro e dalla cabina di lavoro.
Motore	Euro 3 a 6 cilindri in linea raffreddato ad acqua, marca Iveco tipo CURSOR 10, 316 kW (430 HP) secondo DIN a 2.100 giri/min, coppia max 1.900 Nm a 1050 ÷ 1.590 giri/min. Freno motore con comando indipendente DEB (Decompression Engine Brake). Capacità serbatoio gasolio: 420 litri.
Trasmissione	Cambio AS-Tronic ZF con intarder, transfer ripartitore Kessler bloccabile.
Assi	1° - 2° - 3° e 4° asse sterzante, 2° 3° e 4° motori con riduzioni planetarie ai mozzi, bloccaggio differenziale longitudinale e trasversale.
Sospensioni	Idropneumatiche indipendenti; tutti gli assi sono bloccabili idraulicamente, dotate di comandi di livellamento automatico e indipendente.
Cerchi e ruote	8 singole da 14.00 R24 su cerchio da 10", adatte per impiego stradale e fuoristrada.
Sterzo	Con idroguida meccanica a doppio circuito servoassistito da attuatori idraulici sugli assi. Sterzata degli assali anteriori per la marcia su strada.
Freni	Freno di servizio: pneumatico servo assistito su tutte le ruote, a tre circuiti con ABS a richiesta. Freno di stazionamento: di tipo a molla agente sulle ruote del 3° e 4° asse. Freno motore con comando indipendente DEB (Decompression Engine Brake).
Impianto elettrico	24 Volt con 2 batterie da 140 Ah.
Gestione elettronica	Tecnologia Profibus.
Cabina	In acciaio trattato con fosfatizzazione, elevata visibilità in tutte le direzioni, vetri di sicurezza a normativa stradale. 2 sedili ammortizzati e regolabili. Rotofari.

3.1 CARRIER

Type	Version 8 x 6 x 8 standard and 8 x 8 x 8 on request.
Chassis	Made of high tensile cold bent torsion resistant special steel with stiffening ribs, box type, with integral outriggers boxes.
Outriggers	4 hydraulic and independent with single beams. Controls on the left side of the carrier and from the working cab.
Diesel engine	Euro 3, 6 in line turbo-charged after-cooled water cooled Iveco type CURSOR 10, developing 316 kW (430 HP) DIN at 2.100 rpm, max torque 1.900 Nm at 1.050 ÷ 1.590 rpm. Engine brake with independent control DEB (Decompression Engine Brake). 420 liter fuel tank capacity.
Transmission	ZF auto-shift transmission with intarder, Kessler locking transfer.
Axle	All steering axles, with independent rear steering. 2nd, 3rd and 4th driving axles with planetary hubs reducers; longitudinal and transversal differential locking.
Suspensions	8 hydro-pneumatic independent suspensions lockable from the carrier and the working cab.
Wheels and tires	8 single 14.00 R24 wheels on 10" rim, suitable for on and off-road use.
Steering system	Heavy-duty power steering, double circuit assisted by hydraulic cylinders on the axles. Front wheels steering for road use. Rear independent steering.
Brake system	Service brake: pneumatic servo assisted on all wheels, triple circuit, with ABS on request. Parking brake: spring applied acting on 3rd and e 4th axle. Engine brake with independent control DEB (Decompression Engine Brake).
Electric system	24 Volt with two 140 Ah batteries.
Electronic management	With Profibus technology.
Driving cab	Steel made with phosphate treatment, full visibility in all directions, safety glasses, full instrumentation, 2 fully adjustable seats.

3.2 SOVRASTRUTTURA

Impianto idraulico	La presa di forza disinseribile sul motore supporta direttamente una pompa a pistoni a cilindrata variabile con controllo sensitivo del carico e una pompa ad ingranaggi, permettendo 4 movimenti simultanei indipendenti.
Argano	Composto da tamburo con riduttore epicicloidale con freno negativo a lamelle, movimentato da un motore idraulico a pistoni assiali a cilindrata fissa.
Rotazione torretta	Composta da gruppo riduttore epicicloidale con freno negativo a lamelle, azionato da un motore idraulico. Rotazione libera tramite comando a pedale e consenso a "uomo presente".
Sollevamento braccio	Cilindro idraulico con valvola pilotata di controllo dei movimenti.
Cabina	In acciaio trattato con la fosfatizzazione, elevata visibilità in tutte le direzioni, vetri di sicurezza. Pannello operatore touch-screen da 12,1". Tutti gli input e output che la macchina necessita per il funzionamento sono gestiti dal pannello operatore agendo direttamente sul display touch-screen. Display grafico con rappresentazione di tutte le funzioni gru e servizi.
Braccio	Braccio standard a 5 sezioni, telescopico proporzionale in acciaio ad alta resistenza, sfilabile sotto carico parziale. Possibilità di sblocco delle stesse, tutto controllato elettronicamente dal computer di bordo. Lunghezza da 10,2 a 41,3 metri*.
Contrappeso	10 tonnellate standard; 8 tonnellate a richiesta.
Movimentazione carro	Il carro può essere movimentato dalla cabina della torretta. Il sistema sterzante delle ruote anteriori e posteriori è controllato tramite servo comandi a leva.
Sistemi di sicurezza	Limitatore di carico con lettore e selezione delle tabelle di portata. Rappresentazione su video grafico di lunghezza, angolo braccio, e raggio di lavoro. Interruttori di fine corsa sui movimenti di sfilo braccio, sollevamento, abbassamento carico.
Gestione elettronica	Tecnologia Profibus che permette di essere informati in tempo reale sullo stato della macchina, sia per effettuare interventi periodici che anomalie casuali; tutto questo mediante messaggi interattivi che ne descrivono la natura e localizzano la zona dell'eventuale anomalia. Le informazioni vengono visualizzate su un display grafico.
Servocomandi	A comando elettrico proporzionale in funzione della posizione della leva del joystick, con ritorno automatico a "O" della stessa al suo rilascio. I parametri di controllo possono essere tarati sulle necessità dell'operatore.

(*) Braccio a 6 sezioni da 49,2 metri a richiesta.

3.2 SUPERSTRUCTURE

Hydraulic system	The p.t.o. installed on the diesel engine is directly supporting a variable displacement piston pump with load sensing and a gear pump, which allow 4 independent movements at the same time.
Main winch	Grooved drum with fixed displacement hydraulic piston motor and epicycloidal reducer with negative disks brake.
Slewing system	Composed by a hydraulic motor flanged with an epicycloidal reducer with negative disks brake. Free swing through a pedal and consent push-button "present man".
Boom lifting/lowering	Hydraulic jack with integral valve controlling both movements.
Working cab	Steel made with phosphate treatment, full visibility in all directions, safety glasses. 12,1" touch-screen operator panel is in charge of all crane controls and electronic management. Graphic display representing all functions and crane services.
Boom	Standard 5 section telescopic proportional boom, made of high resistance steel; telescoping under partial load. Possibility to unlock boom sections, electronically controlled by a computer. Boom length from 10,2 to 41,3 meter*.
Counterweight	10 tons composed of different slabs standard; 8 tons additional counterweight on request.
Carrier movement	Crane carrier can be controlled also from the working cab, including outriggers and suspensions; the steering system works with servo control levers.
Safety systems	Electronic safe-load moment indicator controlling all load charts. It displays boom length or boom height from the ground, boom angle and working radius, real and admissible load. Limit switches on boom telescoping, load lifting and lowering.
Electronic management	With Profibus technology that allows the operator to be kept informed in real time on all machine status, also regarding malfunctions and periodical interventions; all this through interactive messages that identify the nature and malfunction area. These information are shown on a graphic display.
Servocontrols	Electrically and proportionally controlled according to the joysticks position, with automatic return to "O" position whenever released. All parameters can be adjusted according to the operator's needs.

(*) 6 section boom ok 49,2 meter on request.

3.3 ACCESSORI A RICHIESTA

120650060	Versione	8 x 8 x 8
210690019	Argano secondario.	Composto da tamburo con integrato un riduttore epicicloidale con freno negativo a lamelle, e movimentato da un motore idraulico a pistoni assiali a cilindrata fissa.
320010406	Fly da 10 metri.	Singolo da 10 metri inclinabile di 0° - 20° - 40°.
320010494	Fly da 17 metri.	10 metri con prolunga da 7 metri, per una lunghezza totale di m.17 orientabile di 0° - 20° - 40°.
320010491	Jib da 0,85 metri con 1 puleggia.	
140520010	Ruota di scorta.	
190390420	Piastra supplementare per stabilizzatori.	
210690051	Bozzello da 80 tonnellate.	
270990040	Scambiatori di calore.	
280560452	Cassetti porta attrezzi supplementari.	
320120007	Aria condizionata nella cabina del carro.	
320120006	Aria condizionata nella cabina della torretta.	
320012003	Impianto di ingrassaggio automatico.	
320170002	Predellino laterale su cabina torretta.	
220900030	Contrappeso supplementare da 4 ton x 13 ton/asse (totale 10 tonnellate).	
220900031	Contrappeso supplementare da 4 tonnellate (totale 14 tonnellate).	
220900032	Contrappeso supplementare da 4 tonnellate (totale 18 tonnellate).	
320070407	Versione autoveicolo	ABS e ruota di scorta.

3.3 OPTIONS

120650060	Version.	8 x 8 x 8.
210690019	Auxiliary winch.	Grooved drum with epicycloidal reducer with negative disks brake and fixed displacement hydraulic piston motor.
320010406	10 meter fly.	Single fly 10 meter length with 0° - 20° - 40° off- set capability.
320010494	17 meter fly.	Double fly 10 meter length and 7 meter extension with 0° - 20° - 40° off-set capability.
320010491	0,85 meter jib with 1 pulley.	
140520010	Spare wheel with support.	
190390420	Additional plates 1x1 meter for outriggers.	
210690051	80 tons capacity hook-block.	
270990040	Hydraulic system oil coolers.	
280560452	Additional stowage compartments.	
320120007	Air conditioned in the driving cab.	
320120006	Air conditioned in the operator cab.	
320012003	Automatic greasing system.	
320170002	Side footboard on the operator's cab.	
220900030	Additional 4 tons counterweight for a total weight of 13 tons per axle (10 tons total counterweight).	
220900031	Additional 4 tons counterweight (14 tons total counterweight).	
220900032	Additional 4 tons counterweight (18 tons total counterweight).	
320070407	ABS and spare wheel with support.	

SIMBOLOGIA - SYMBOLS



Contrappeso - Counterweight



Capacità di sollevamento su stabilizzatori - Lifting capacities on outriggers -360°



Portate su gomme, 0° sul posteriore - Free on wheels, 0° over rear



Distanza tra la testa braccio ed il gancio - Distance from boom-head and hook-block

Autogru fuoristrada e Fuoristrada veloci

Rough-terrain cranes and All-terrain cranes

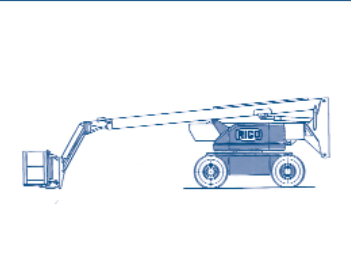
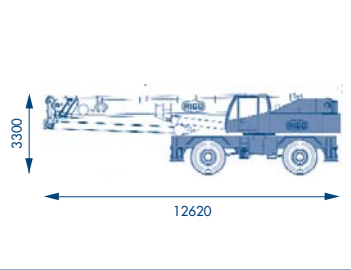
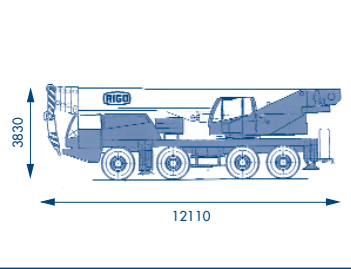
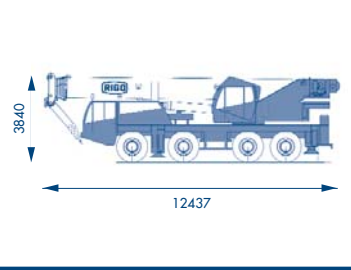
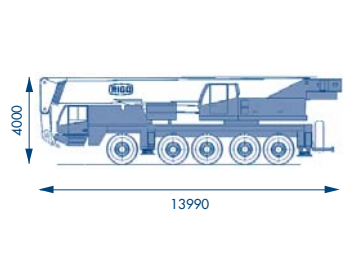
	max DIN 15019.2	max		Km/h	version	ruote/wheels	1° - t	Max boom length in meter			
		t	m					kw	Hp	max	max m.
		230Kg		31	43	4,5	4x4x4	385/65 - R22,5	-	Altezza lavoro 26,3 m	-
		50	3	169	230	-	4x4x4	16.00 - 25	5	35	51
		65	3	316	430	70	8x4x8	14.00 - R24	5	40	57
		90	2,5	316	430	70	8x6x8	14.00 - R25	5	49,2	66,2
		130	3	393	535	70	10x6x8	16.00 - R25	8,5	58	92

Il costante miglioramento e i progressi tecnici, rendono necessaria la riserva del diritto di eseguire variazioni, nelle specifiche e negli equipaggiamenti, senza preavviso.

Constant improvement and engineering progress make it necessary that we reserve the right to make specification and price changes without notice.

AUTOGRU RIGO SPA

Via Casetta, 38 - 37015 Domegliara (Verona) - Italia - Tel. +39 045 6861500 r.a. - Fax +39 045 6861114
<http://www.rigo.com> - e-mail: info@rigo.com