



# *RTT 904/2*



## Autogru fuoristrada veloce

### RIGO RTT 904/2

- Autogru di nuova generazione estremamente compatta.
- Cabina della torretta inclinabile di 20° (a richiesta).
- Motore Euro 3 di nuova generazione Iveco serie Cursor 10.
- Contrappeso da 8,5 tonnellate con braccio standard per un peso massimo per asse di 12 tonnellate.
- Contrappeso massimo di 24 tonnellate.
- Braccio completamente idraulico gestito elettronicamente da 49,2 metri di lunghezza.
- Gestione elettronica con tecnologia Profibus.
- ABS (opzionale).

## Fast rough terrain cranes

### RIGO RTT 904/2

- New generation mobile crane with very compact dimensions.
- 20° tilting working cab on request.
- Euro 3 Iveco Cursor 10 new generation diesel engine.
- 8,5 tons counterweight with standard boom with 12 tons maximum axle load.
- 24 tons total counterweight.
- Fully hydraulic boom electronically controlled of 49,2 meter length.
- Profibus computerized management system.
- ABS (optional).



# SPECIFICHE TECNICHE

## SPECIFICATIONS

Dimensioni - dimensions

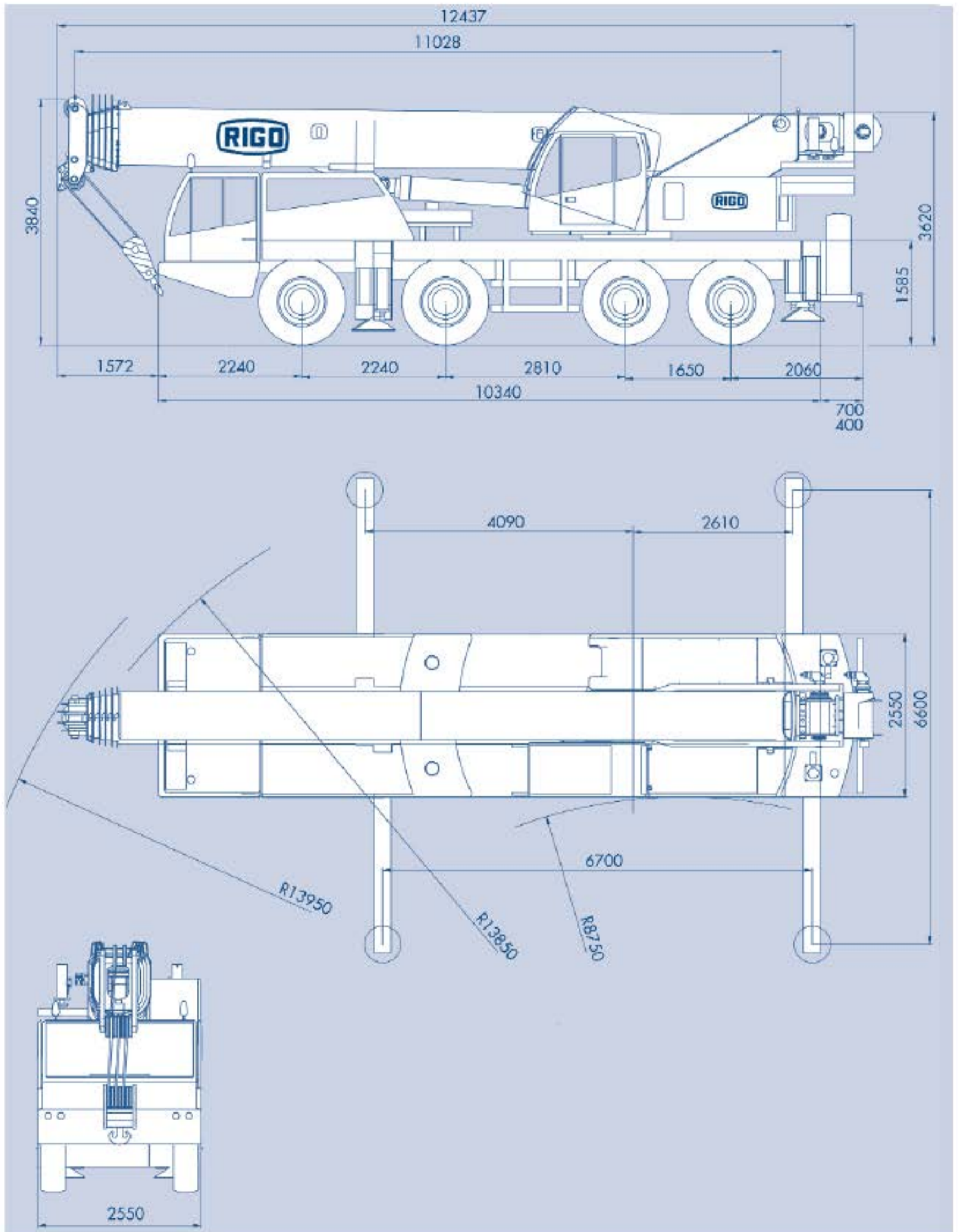

## Dati tecnici - specifications

### Peso per asse - Axle loads

Autogru con braccio standard da 10,9 a 49,2 metri - Bozzello a 7 taglie - Contrappeso da 8,5 tonnellate - Ruote 14.00 R 25  
 Crane with standard boom from 10,9 to 49,2 meter - Hook-block with 7 single line - 8,5 tons counterweight - 14.00 R 25 Wheels

Assi - Axle 4 x 12 tons

Totale - Total 48 tons

### Velocità di lavoro - Working speed

Mecanismi Mechanisms	Velocità Speeds	Tiro massimo Max permissible line pull	Diametro / Lunghezza fune Diameter / Rope length
Argano principale Main winch	0 - 105 m/min	55 kN	16 mm / 250 m
Argano secondario Auxiliary winch	0 - 105 m/min	55 kN	16 mm / 250 m
Rotazione Slewing	0 - 1,5 giri/min 0 - 1,5 rpm		
Telescopaggio Telescoping speed	0,1 m/s		
Sollevamento braccio Boom lifting	50 s		Da -1° a + 80°

### Prestazioni autotelalo - Carrier performance

Velocità su strada - Maximum speed 0...70 km/h

% superabile su ruote - Maximum gradient 50%

Distanza minima da terra - Minimum ground clearance 265 mm

### Bozzelli - Hook block

Tipo DIN Type	Carico sollevabile <sup>(1)</sup> Capacity <sup>(1)</sup>	N° di pulegge N° of pulleys	Peso Weight	Altezza Height	Numero tratti portanti Number of part lines
16	80 t	7	980 kg	1,20 m	14
12	63 t	4	880 kg	1,10 m	8
10	17 t	1	280 kg	1,10 m	2

<sup>(1)</sup> Varia in funzione delle norme nazionali

m	24 t												m
R(m)	10,9	14,4	17,8	21,3	24,7	28,2	31,6	35,1	38,5	41,9	45,4	49,2	R(m)
<b>2,5</b>	90 *	/	/	/	/	/	/	/	/	/	/	/	<b>2,5</b>
<b>3</b>	88,5	71,6	72,8	61,4	/	/	/	/	/	/	/	/	<b>3</b>
<b>3,5</b>	73,4	71,6	70,7	61,4	/	/	/	/	/	/	/	/	<b>3,5</b>
<b>4</b>	66,6	66,9	66,7	61,4	49,4	35,3	/	/	/	/	/	/	<b>4</b>
<b>4,5</b>	56,6	57,4	57,5	57,2	48,7	35,3	/	/	/	/	/	/	<b>4,5</b>
<b>5</b>	50,5	51,3	51,4	51,2	46,7	35,3	26,7	/	/	/	/	/	<b>5</b>
<b>6</b>	41,1	41,9	42	41,8	42,4	35,3	26,7	22,4	/	/	/	/	<b>6</b>
<b>7</b>	34,3	35,2	35,3	36	35,7	33,2	24,4	22,4	17,5	/	/	/	<b>7</b>
<b>8</b>	29,2	30,1	30,9	30,9	30,6	31	22,4	20,9	17,5	12,9	/	/	<b>8</b>
<b>9</b>	/	26,6	27	27	27,1	27,2	20,7	19,4	17,5	12,9	10,2	/	<b>9</b>
<b>10</b>	/	23,6	23,8	23,8	24,5	24,1	19,3	18	16,9	12,9	10,2	8,5	<b>10</b>
<b>12</b>	/	/	19	19,8	19,7	19,3	16,7	15,7	14,8	12,9	10,2	8,5	<b>12</b>
<b>14</b>	/	/	15,9	16,3	16,3	15,9	14,7	13,8	13,1	12,5	10,2	7,9	<b>14</b>
<b>16</b>	/	/	/	13,7	13,6	13,2	13,1	12,2	11,6	11,1	9,7	7,2	<b>16</b>
<b>18</b>	/	/	/	11,3	11,2	10,8	11,1	10,5	10,4	10	8,9	6,6	<b>18</b>
<b>20</b>	/	/	/	/	9,4	9,5	9,2	8,8	8,8	9	8,2	6,1	<b>20</b>
<b>22</b>	/	/	/	/	7,6	8	7,8	8	7,8	7,7	7,7	5,5	<b>22</b>
<b>24</b>	/	/	/	/	/	6,8	7	6,8	6,8	6,8	6,6	5	<b>24</b>
<b>26</b>	/	/	/	/	/	/	6,2	5,8	5,8	6,1	5,7	4,5	<b>26</b>
<b>28</b>	/	/	/	/	/	/	5,4	5,2	5,3	5,3	4,9	4,1	<b>28</b>
<b>30</b>	/	/	/	/	/	/	/	4,8	4,9	4,6	4,2	3,7	<b>30</b>
<b>32</b>	/	/	/	/	/	/	/	4,4	4,3	4	3,6	3,3	<b>32</b>
<b>34</b>	/	/	/	/	/	/	/	/	3,8	3,4	3,1	3	<b>34</b>
<b>36</b>	/	/	/	/	/	/	/	/	/	2,9	2,6	2,7	<b>36</b>
<b>38</b>	/	/	/	/	/	/	/	/	/	2,5	2,2	2,4	<b>38</b>
<b>40</b>	/	/	/	/	/	/	/	/	/	/	1,8	2	<b>40</b>
<b>42</b>	/	/	/	/	/	/	/	/	/	/	1,6	1,5	<b>42</b>
<b>44</b>	/	/	/	/	/	/	/	/	/	/	/	1,4	<b>44</b>
<b>46</b>	/	/	/	/	/	/	/	/	/	/	/	1,1	<b>46</b>

\*Solo posteriore + accessorio specifico - Over rear only with special attachment

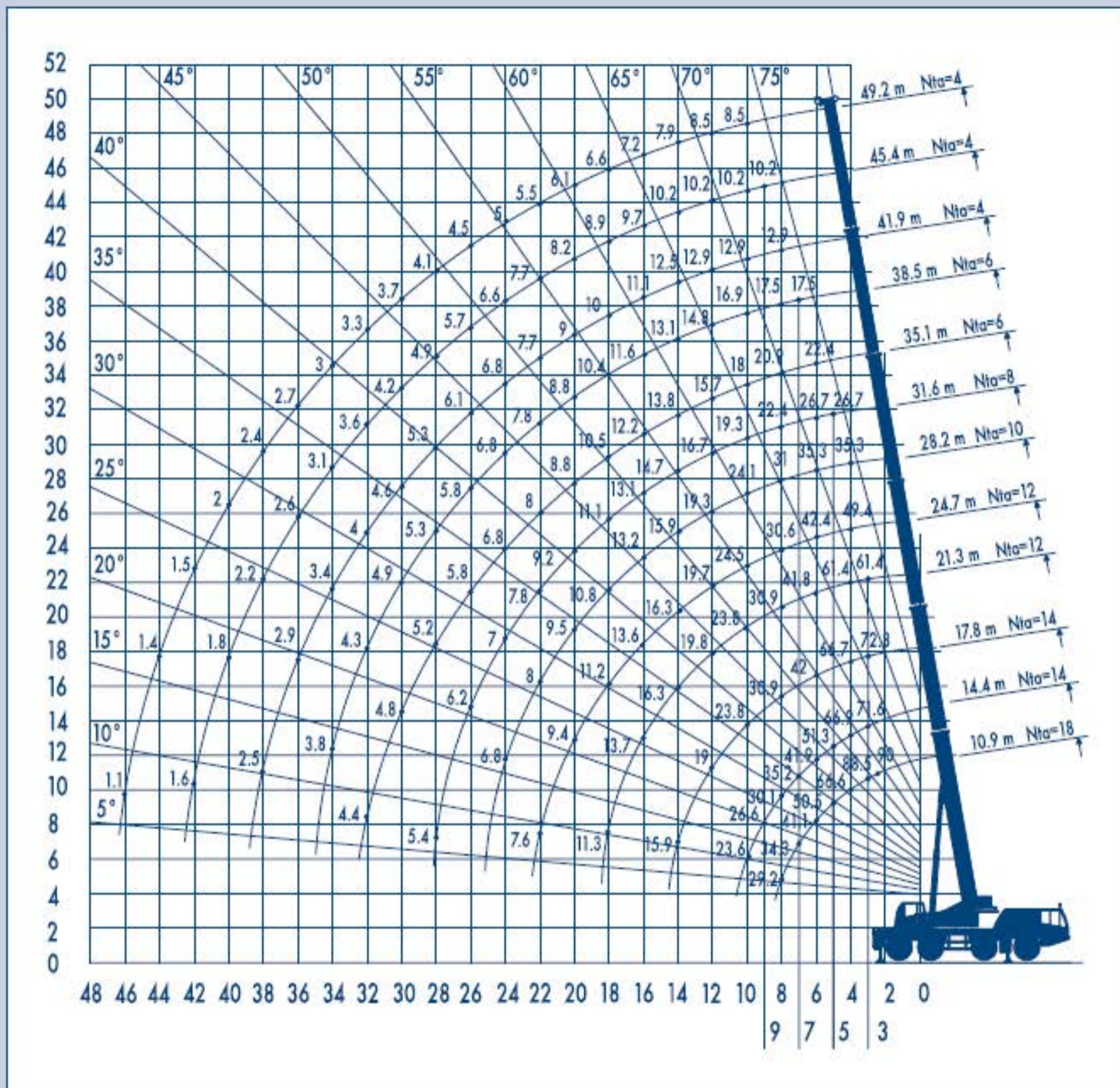
**Contrappeso da 24 ton**

- Nta: numero tratti portanti fune
- A1, A2, A3...: assetti braccio
- Per raggio di lavoro si intende quello sotto carico
- Le portate sono in ton
- I valori in tabella sono comprensivi degli organi di presa (bozzello, fune, accessori...)

N.B. RISPETTARE RIGOROSAMENTE RAGGI DI LAVORO E PORTATE RELATIVE COME INDICATO NEL DIAGRAMMA



**24 tons counterweight**

- Nta: number of part lines
- A1, A2, A3...: boom configuration
- the working radius shown is to be considered under load
- capacities are in metric tons
- the capacities include the lifting devices (hook-block, slings/chains, jib, fly...)

PLEASE FULLY RESPECT THIS LOAD CHART

# RTT 904/2

## Tabella di portata macchina base su 360° - Load chart on 360°

m		18 t											m	
												360°		
R(m)		10,9	14,4	17,8	21,3	24,7	28,2	31,6	35,1	38,5	41,9	45,4	49,2	R(m)
<b>3</b>	80	71,6	70,2	61,4	/	/	/	/	/	/	/	/	/	<b>3</b>
<b>3,5</b>	69,7	70	69,8	61,4	/	/	/	/	/	/	/	/	/	<b>3,5</b>
<b>4</b>	60,7	61,5	61,7	61,4	49,4	/	/	/	/	/	/	/	/	<b>4</b>
<b>4,5</b>	53,5	54,3	54,5	54,2	48,7	35,3	/	/	/	/	/	/	/	<b>4,5</b>
<b>5</b>	47,6	48,4	48,6	48,3	46,7	35,3	26,7	/	/	/	/	/	/	<b>5</b>
<b>6</b>	38,7	39,5	39,6	40,3	40	35,3	26,7	22,4	/	/	/	/	/	<b>6</b>
<b>7</b>	32,2	33,1	33,4	33,9	33,6	33,2	24,4	22,4	17,5	/	/	/	/	<b>7</b>
<b>8</b>	27,4	28,3	29,1	29,1	29	29,4	22,4	20,9	17,5	12,9	/	/	/	<b>8</b>
<b>9</b>	/	25,2	25,4	25,4	26	25,6	20,7	19,4	17,5	12,9	10,2	/	/	<b>9</b>
<b>10</b>	/	22,2	22,3	23,1	23	22,6	19,3	18	16,9	12,9	10,2	8,5	/	<b>10</b>
<b>12</b>	/	/	17,7	18,5	18,4	17,5	16,2	15,7	14,8	12,9	10,2	8,5	/	<b>12</b>
<b>14</b>	/	/	14,2	14,5	14,4	14	14,2	13,6	12,7	12,5	10,2	7,9	/	<b>14</b>
<b>16</b>	/	/	/	11,7	11,6	11,6	11,1	10,5	10,9	10,8	10	7,2	/	<b>16</b>
<b>18</b>	/	/	/	9,5	9,5	9,5	8,9	9,5	9,4	8,9	9,2	6,6	/	<b>18</b>
<b>20</b>	/	/	/	/	8,1	7,9	8,1	7,9	7,8	8	7,9	6,1	/	<b>20</b>
<b>22</b>	/	/	/	/	6,7	7	6,9	6,6	6,7	6,8	6,6	5,5	/	<b>22</b>
<b>24</b>	/	/	/	/	/	6	5,7	5,9	6	5,8	5,5	5	/	<b>24</b>
<b>26</b>	/	/	/	/	/	/	4,9	5,4	5,1	4,9	4,7	4,5	/	<b>26</b>
<b>28</b>	/	/	/	/	/	/	4,2	4,6	4,5	4,2	3,9	4	/	<b>28</b>
<b>30</b>	/	/	/	/	/	/	/	4	3,8	3,5	3,3	3,4	/	<b>30</b>
<b>32</b>	/	/	/	/	/	/	/	3,3	3,3	3	2,8	2,9	/	<b>32</b>
<b>34</b>	/	/	/	/	/	/	/	/	2,8	2,5	2,3	2,4	/	<b>34</b>
<b>36</b>	/	/	/	/	/	/	/	/	/	2,1	1,9	2	/	<b>36</b>
<b>38</b>	/	/	/	/	/	/	/	/	/	1,7	1,5	1,6	/	<b>38</b>
<b>40</b>	/	/	/	/	/	/	/	/	/	/	1,2	1,3	/	<b>40</b>

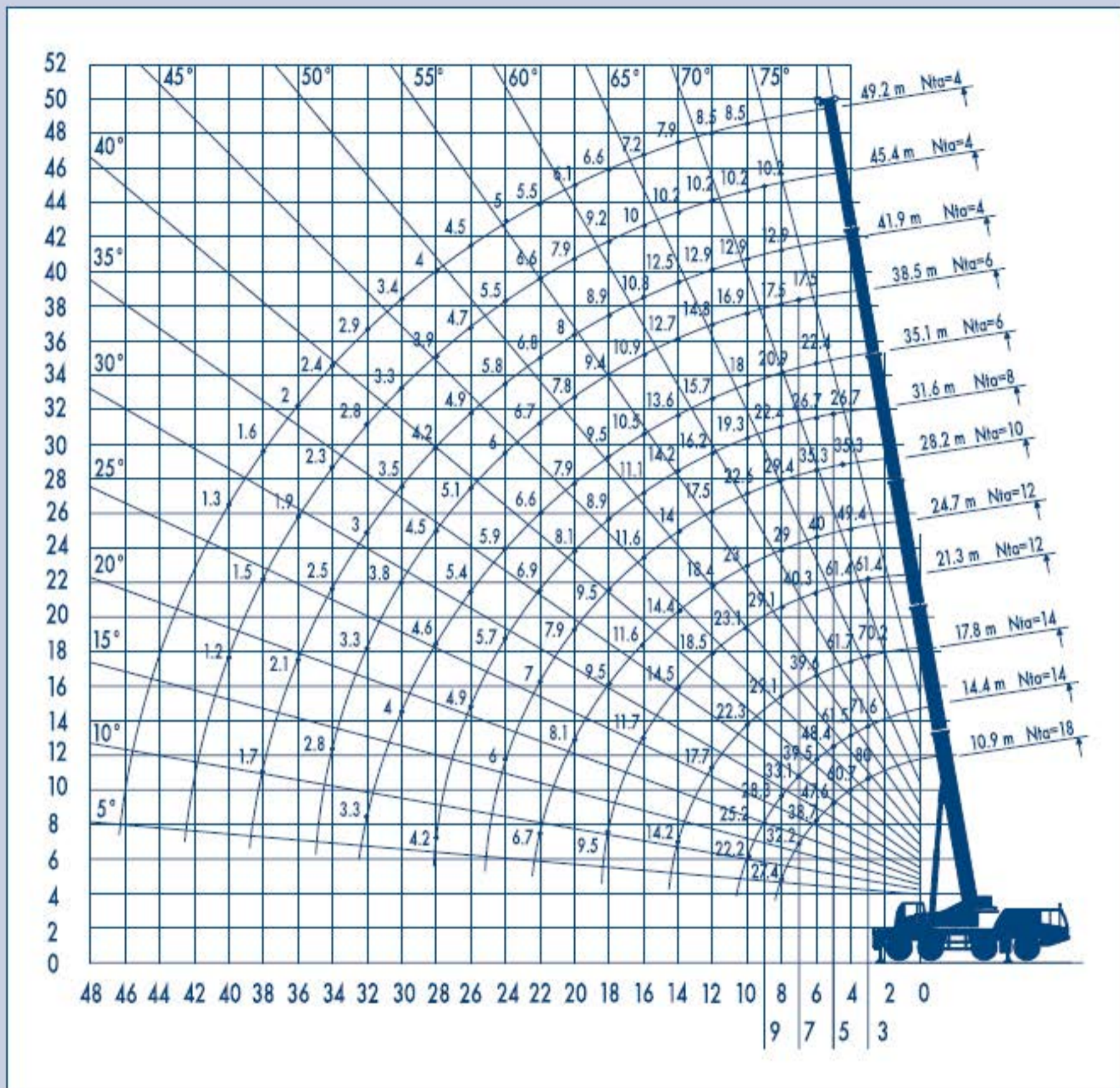
**Contrappeso da 18 ton**

- Nta: numero tratti portanti fune
- A1, A2, A3...: assetti braccio
- Per raggio di lavoro si intende quello sotto carico
- Le portate sono in ton
- I valori in tabella sono comprensivi degli organi di presa (bozzello, fune, accessori...)



N.B. RISPETTARE RIGOROSAMENTE RAGGI DI LAVORO E PORTATE RELATIVE COME INDICATO NEL DIAGRAMMA

**18 tons counterweight**

- Nta: number of part lines
- A1, A2, A3...: boom configuration
- the working radius shown is to be considered under load
- capacities are in metric tons
- the capacities include the lifting devices (hook-block, slings/chains, jib, fly...)

PLEASE FULLY RESPECT THIS LOAD CHART

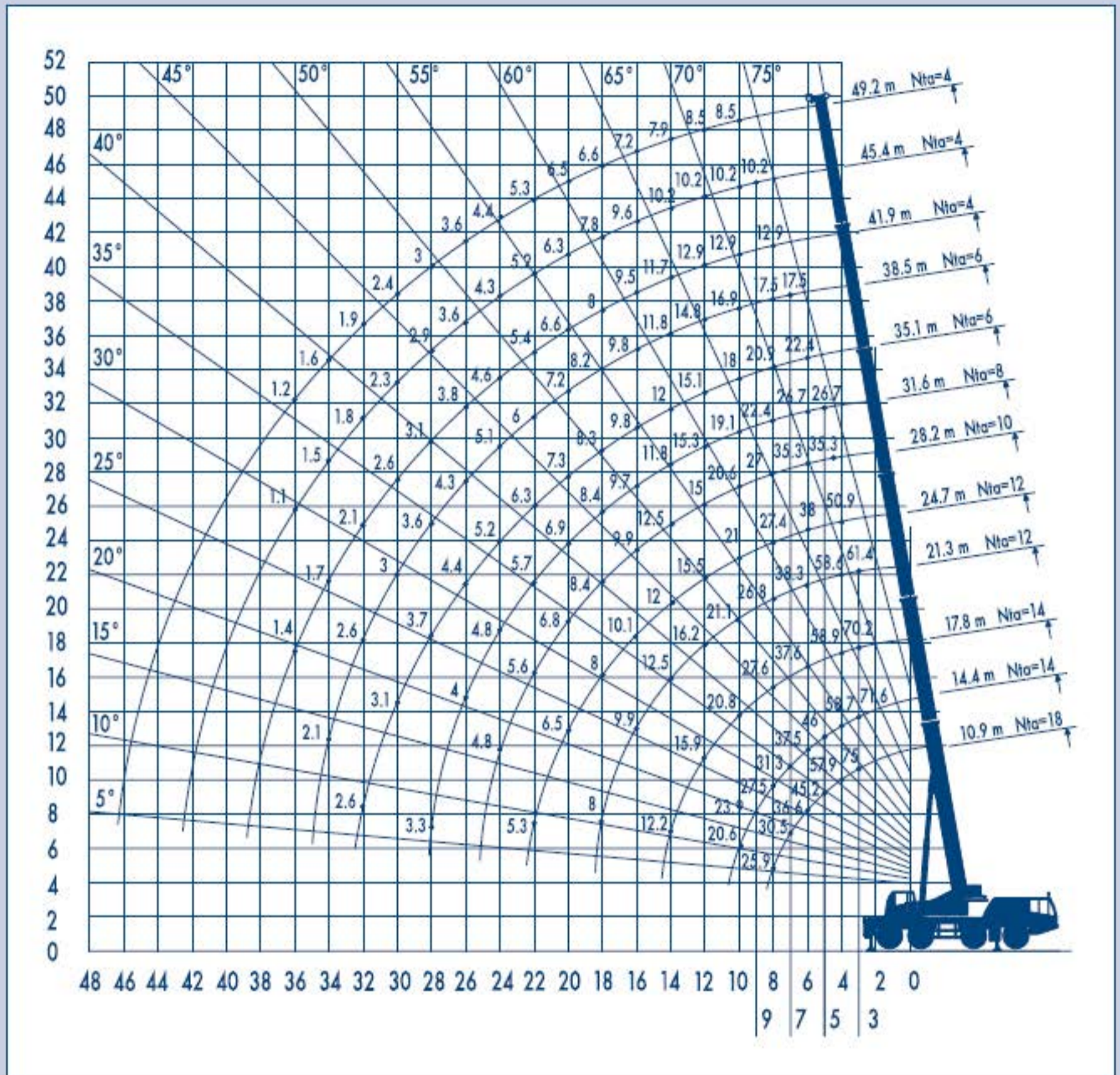

m	13 t														360°	m
R(m)	10,9	14,4	17,8	21,3	24,7	28,2	31,6	35,1	38,5	41,9	45,4	49,2	R(m)			
<b>3</b>	75	71,6	70,2	61,4	/	/	/	/	/	/	/	/	<b>3</b>			
<b>3,5</b>	66,6	66,9	66,7	61,4	/	/	/	/	/	/	/	/	<b>3,5</b>			
<b>4</b>	57,9	58,7	58,9	58,6	50,9	/	/	/	/	/	/	/	<b>4</b>			
<b>4,5</b>	50,8	51,7	51,8	51,5	48,7	35,3	/	/	/	/	/	/	<b>4,5</b>			
<b>5</b>	45,2	46	46,1	45,8	46,5	35,3	26,7	/	/	/	/	/	<b>5</b>			
<b>6</b>	36,6	37,5	37,6	38,3	38	35,3	26,7	22,4	/	/	/	/	<b>6</b>			
<b>7</b>	30,5	31,3	32,2	32,2	31,9	32,4	24,4	22,4	17,5	/	/	/	<b>7</b>			
<b>8</b>	25,9	27,5	27,6	26,8	27,4	27	22,4	20,9	17,5	12,9	/	/	<b>8</b>			
<b>9</b>	/	23,9	24	24	23,9	23,6	20	19,4	17,5	12,9	10,2	/	<b>9</b>			
<b>10</b>	/	20,6	20,8	21,1	21	20,6	19,1	18	16,9	12,9	10,2	8,5	<b>10</b>			
<b>12</b>	/	/	15,9	16,2	15,5	15	15,3	15,1	14,8	12,9	10,2	8,5	<b>12</b>			
<b>14</b>	/	/	12,2	12,5	12	12,5	11,8	12	11,8	11,7	10,2	7,9	<b>14</b>			
<b>16</b>	/	/	/	9,9	10,1	9,9	9,7	9,8	9,8	9,5	9,6	7,2	<b>16</b>			
<b>18</b>	/	/	/	8	8	8,4	8,4	8,3	8,2	8	7,8	6,6	<b>18</b>			
<b>20</b>	/	/	/	/	6,5	6,8	6,9	7,3	7,2	6,6	6,3	6,5	<b>20</b>			
<b>22</b>	/	/	/	/	5,3	5,6	5,7	6,3	6	5,4	5,2	5,3	<b>22</b>			
<b>24</b>	/	/	/	/	/	4,8	4,8	5,2	5,1	4,6	4,3	4,4	<b>24</b>			
<b>26</b>	/	/	/	/	/	/	4	4,4	4,3	3,8	3,6	3,6	<b>26</b>			
<b>28</b>	/	/	/	/	/	/	3,3	3,7	3,6	3,1	2,9	3	<b>28</b>			
<b>30</b>	/	/	/	/	/	/	/	3,1	3	2,6	2,3	2,4	<b>30</b>			
<b>32</b>	/	/	/	/	/	/	/	2,6	2,6	2,1	1,8	1,9	<b>32</b>			
<b>34</b>	/	/	/	/	/	/	/	/	2,1	1,7	1,5	1,6	<b>34</b>			
<b>36</b>	/	/	/	/	/	/	/	/	/	1,4	1,1	1,2	<b>36</b>			

**Contrappeso da 13 ton**

- Nta: numero tratti portanti fune
- A1, A2, A3...: assetti braccio
- Per raggio di lavoro si intende quello sotto carico
- Le portate sono in ton
- I valori in tabella sono comprensivi degli organi di presa (bozzello, fune, accessori...)

N.B. RISPETTARE RIGOROSAMENTE RAGGI DI LAVORO E PORTATE RELATIVE COME INDICATO NEL DIAGRAMMA

**13 tons counterweight**

- Nta: number of part lines
- A1, A2, A3...: boom configuration
- the working radius shown is to be considered under load
- capacities are in metric tons
- the capacities include the lifting devices (hook-block, slings/chains, jib, fly...)

PLEASE FULLY RESPECT THIS LOAD CHART

## RTT 904/2

## Tabella di portata macchina base su 360° - Load chart on 360°

m		8,5 t											m	
														
R(m)	10,9	14,4	17,8	21,3	24,7	28,2	31,6	35,1	38,5	41,9	45,4	49,2	R(m)	
<b>3</b>	70	69,5	70,2	61,4	/	/	/	/	/	/	/	/	<b>3</b>	
<b>3,5</b>	64,1	65	65,1	61,4	/	/	/	/	/	/	/	/	<b>3,5</b>	
<b>4</b>	55,4	56,3	56,4	56,1	49,4	/	/	/	/	/	/	/	<b>4</b>	
<b>4,5</b>	48,7	49,5	49,6	49,3	48,7	35,3	/	/	/	/	/	/	<b>4,5</b>	
<b>5</b>	43,2	44	44,2	43,9	44,5	35,3	26,7	/	/	/	/	/	<b>5</b>	
<b>6</b>	35	35,8	36,4	36,7	36,4	35,3	26,7	22,4	/	/	/	/	<b>6</b>	
<b>7</b>	28,5	29,8	30	29,6	30,5	29,7	24,4	22,4	17	/	/	/	<b>7</b>	
<b>8</b>	22,3	23,9	23,7	24,6	24,1	23,4	22,4	20,9	17	12,9	/	/	<b>8</b>	
<b>9</b>	/	19	19,6	20,2	19,8	19,1	18,6	18	17	12,9	10,2	/	<b>9</b>	
<b>10</b>	/	16,4	16,5	17	16,6	16,6	16,1	14,8	15,1	12,9	10,2	8,5	<b>10</b>	
<b>12</b>	/	/	12,6	12,6	12,6	12,3	12	12,1	11,9	11,5	10,2	8,5	<b>12</b>	
<b>14</b>	/	/	9,8	9,8	9,8	9,6	9,7	9,3	9,9	9,5	9,1	7,9	<b>14</b>	
<b>16</b>	/	/	/	7,8	7,8	7,9	7,8	8,1	7,9	7,5	7,1	7,2	<b>16</b>	
<b>18</b>	/	/	/	6,3	6,1	6,5	6,3	6,6	6,2	6	5,7	5,7	<b>18</b>	
<b>20</b>	/	/	/	/	5	5,3	5,2	5,5	5,1	4,9	4,6	4,6	<b>20</b>	
<b>22</b>	/	/	/	/	4,2	4,4	4,3	4,6	4,4	4	3,7	3,7	<b>22</b>	
<b>24</b>	/	/	/	/	/	3,7	3,5	3,8	3,6	3,3	3	2,9	<b>24</b>	
<b>26</b>	/	/	/	/	/	/	2,9	3,2	2,9	2,7	2,4	2,3	<b>26</b>	
<b>28</b>	/	/	/	/	/	/	2,4	2,7	1,8	2,2	1,9	1,8	<b>28</b>	
<b>30</b>	/	/	/	/	/	/	/	2,3	/	1,7	1,5	1,5	<b>30</b>	
<b>32</b>	/	/	/	/	/	/	/	1,9	/	/	/	/	<b>32</b>	

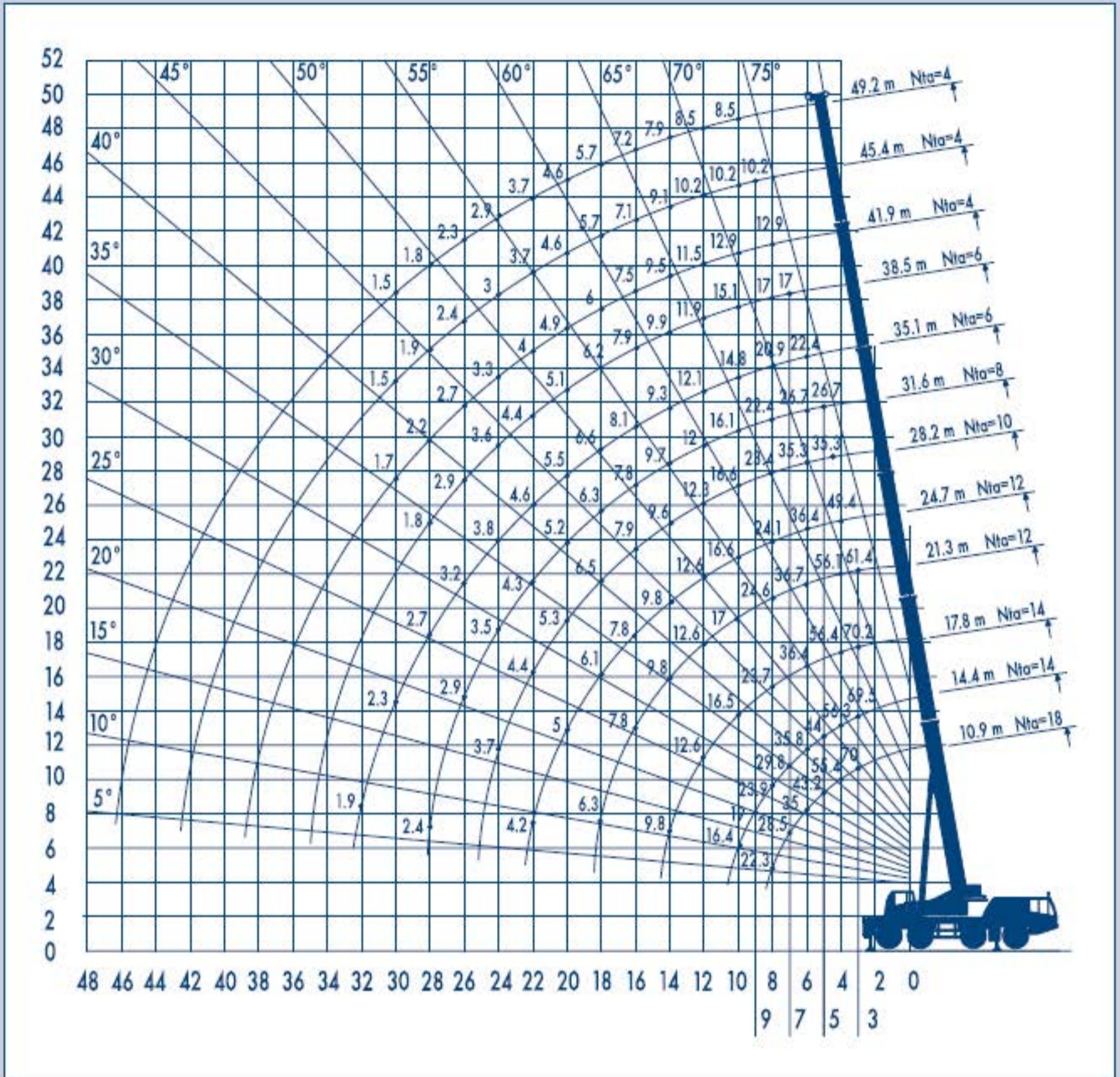

**Contrappeso da 8,5 ton**

- Nta: numero tratti portanti fune
- A1, A2, A3...: assetti braccio
- Per raggio di lavoro si intende quello sotto carico
- Le portate sono in ton
- I valori in tabella sono comprensivi degli organi di presa (bozzello, fune, accessori...)

N.B. RISPETTARE RIGOROSAMENTE RAGGI DI LAVORO E PORTATE RELATIVE COME INDICATO NEL DIAGRAMMA

**8,5 tons counterweight**

- Nta: number of part lines
- A1, A2, A3...: boom configuration
- the working radius shown is to be considered under load
- capacities are in metric tons
- the capacities include the lifting devices (hook-block, slings/chains, jib, fly...)

PLEASE FULLY RESPECT THIS LOAD CHART

m		4 t											m	
														
		360°												
R(m)		10,9	14,4	17,8	21,3	24,7	28,2	31,6	35,1	38,5	41,9	45,4	49,2	R(m)
<b>3</b>	70	69,1	70,2	61,4	/	/	/	/	/	/	/	/	/	<b>3</b>
<b>3,5</b>	60,7	61,5	61,6	61,4	/	/	/	/	/	/	/	/	/	<b>3,5</b>
<b>4</b>	52,4	53,3	53,4	53,1	49,4	/	/	/	/	/	/	/	/	<b>4</b>
<b>4,5</b>	46	46,8	46,9	46,7	47,3	35,3	/	/	/	/	/	/	/	<b>4,5</b>
<b>5</b>	40,8	41,6	41,7	42,5	42,1	35,3	26,7	/	/	/	/	/	/	<b>5</b>
<b>6</b>	32	33,8	34,6	34,7	34,3	34,9	26,7	22,4	/	/	/	/	/	<b>6</b>
<b>7</b>	25,8	28	28,3	28,2	28,8	29,3	24,4	22,4	17	/	/	/	/	<b>7</b>
<b>8</b>	19,6	21,9	22,8	23,3	23,1	22,5	21,7	20,9	17	12,9	/	/	/	<b>8</b>
<b>9</b>	/	17,7	18,5	18,8	18,7	18,1	19	18,3	17	12,9	10,2	/	/	<b>9</b>
<b>10</b>	/	14,5	15,3	15,6	15,5	15,6	15,7	14,6	14,7	12,9	10,2	8,5	/	<b>10</b>
<b>12</b>	/	/	11,3	11,3	11,4	11,3	12	11,6	11,2	11,1	10,2	8,5	/	<b>12</b>
<b>14</b>	/	/	8,3	8,3	8,5	9,1	9	9,2	9,3	8,5	8,6	7,9	/	<b>14</b>
<b>16</b>	/	/	/	6,4	6,5	7	6,9	7,3	7,2	6,6	6,5	6,6	/	<b>16</b>
<b>18</b>	/	/	/	5	5,2	5,5	5,4	5,8	5,7	5,1	5	5,1	/	<b>18</b>
<b>20</b>	/	/	/	/	4,1	4,3	4,3	4,6	4,6	4	3,9	3,9	/	<b>20</b>
<b>22</b>	/	/	/	/	3,1	3,4	3,3	3,7	3,6	3,1	3	3,1	/	<b>22</b>
<b>24</b>	/	/	/	/	/	2,7	2,6	3	2,9	2,5	2,2	2,3	/	<b>24</b>
<b>26</b>	/	/	/	/	/	/	2	2,3	2,3	1,8	1,6	1,7	/	<b>26</b>
<b>28</b>	/	/	/	/	/	/	1,4	1,8	/	1,3	1,1	1,2	/	<b>28</b>

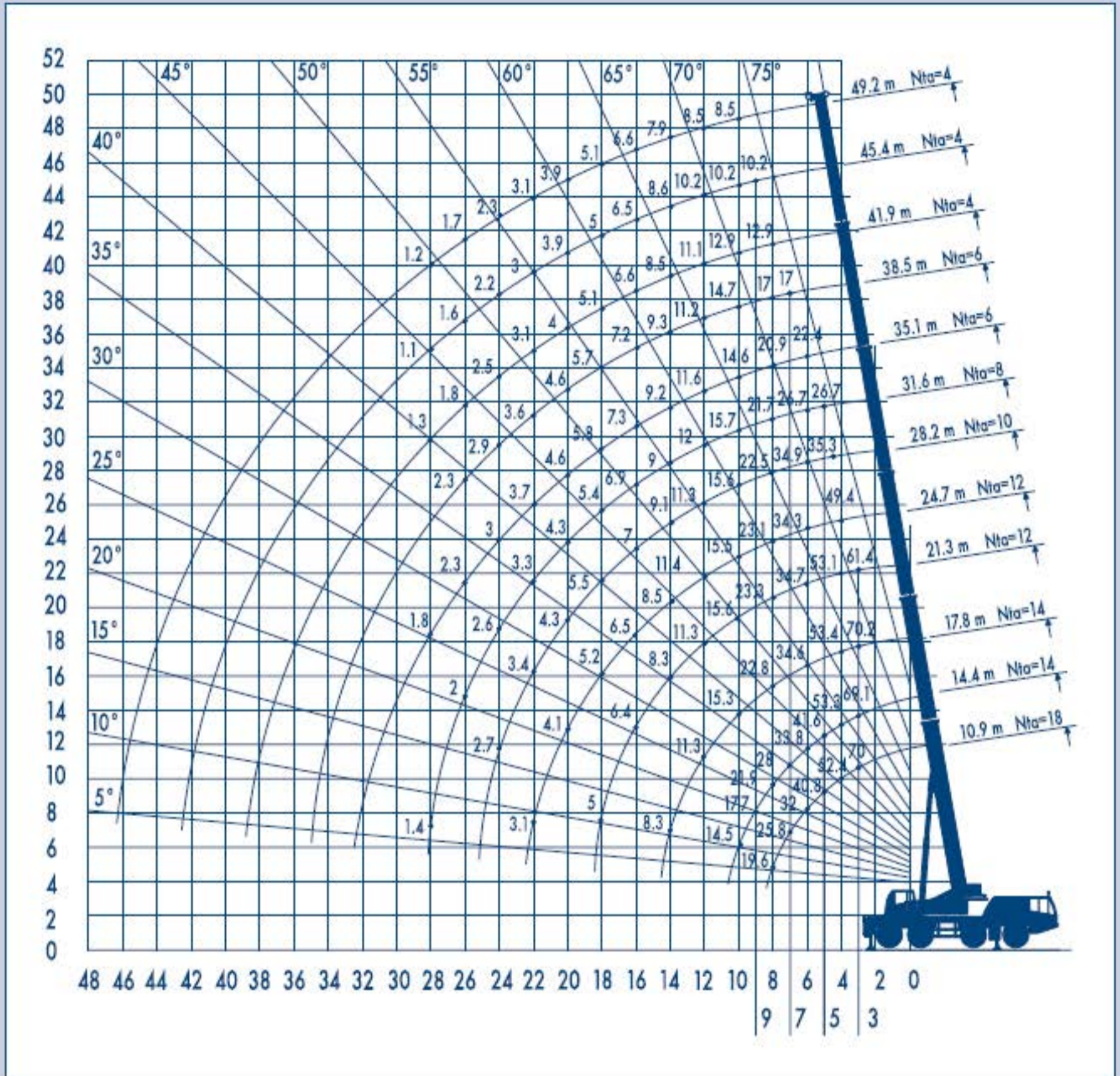

**Contrappeso da 4 ton**

- Nta: numero tratti portanti fune
- A1, A2, A3...: assetti braccio
- Per raggio di lavoro si intende quello sotto carico
- Le portate sono in ton
- I valori in tabella sono comprensivi degli organi di presa (bozzello, fune, accessori...)

**4 tons counterweight**

- Nta: number of part lines
- A1, A2, A3...: boom configuration
- the working radius shown is to be considered under load
- capacities are in metric tons
- the capacities include the lifting devices (hook-block, slings/chains, jib, fly...)

N.B. RISPETTARE RIGOROSAMENTE RAGGI DI LAVORO E PORTATE RELATIVE COME INDICATO NEL DIAGRAMMA

PLEASE FULLY RESPECT THIS LOAD CHART

m	24 t  360°						m
Lb	49,2 + 10			49,2 + 17			Lb
R	A (b=)			B (b=)			R
	0°	20°	40°	0°	20°	40°	
14	4,5	2,8	1,9	3	/	/	14
16	4,5	2,6	1,9	3	1,5	/	16
18	4,3	2,5	1,8	2,6	1,5	/	18
20	4	2,4	1,8	2,4	1,4	1	20
22	3,6	2,3	1,8	2,2	1,3	1	22
24	3,4	2,2	1,7	2	1,3	1	24
26	3,1	2,1	1,7	1,9	1,2	1	26
28	2,9	2	1,6	1,7	1,2	0,9	28
30	2,7	1,9	1,6	1,6	1,1	0,9	30
32	2,6	1,9	1,6	1,5	1,1	0,9	32
34	2,4	1,8	1,6	1,5	1,1	0,9	34
36	2,3	1,8	1,6	1,4	1	0,9	36
38	2,2	1,7	1,5	1,3	1	0,9	38
40	2,1	1,7	1,5	1,2	1	0,8	40
42	2	1,6	1,5	1,2	0,9	0,8	42
44	1,8	1,6	1,5	1,1	0,9	0,8	44
46	1,6	1,6	1,5	1,1	0,9	0,8	46
48	1,3	1,4	1,5	1,1	0,9	0,8	48
50	1,1	1,2	1,2	1	0,9	0,8	50
52	0,9	1	0,8	1	0,8	0,8	52
54	0,7	0,8	0,7	0,9	0,8	0,8	54
56	0,6	/	/	0,9	0,8	0,8	56
58	/	/	/	0,8	0,8	0,8	58
60	/	/	/	0,7	0,7	0,6	60

- b: angolo inclinazione fly
- Ai: assetti braccio
- %: percentuale sfilo sezioni
- A: fly chiuso (10 m) - B: fly chiuso (17 m)
- Nta: numero tratti portanti fune
- Le portate di tabella sono comprensive del peso del bozzello
- Peso bozzello principale: 550 kg
- Peso bozzello secondario: 200 kg
- Sollevando con gli accessori depositare il peso del bozzello principale o togliere 880 kg alla portata sollevata

- b: fly angle
- Ai: boom positions
- %: boom sections percentage
- A: fly retracted (10 m) - B: fly extended (17 m)
- Nta: number of part lines
- The load capacities values include the hook-block weight
- Main hook-block weight: 550 kg
- Auxiliary hook-block weight: 200 kg
- Whenever lifting with the accessories, deduct the hook-block weight (880 kg) from the load chart.

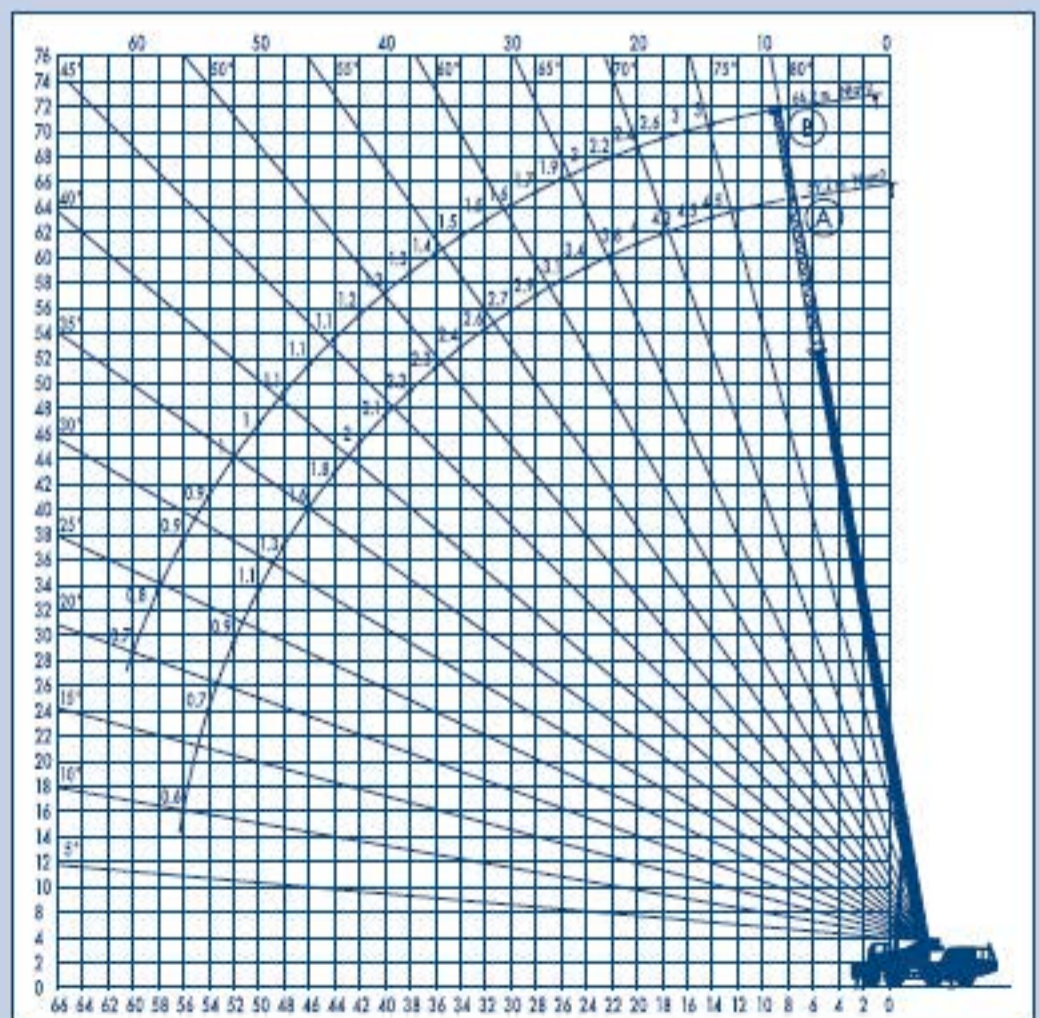

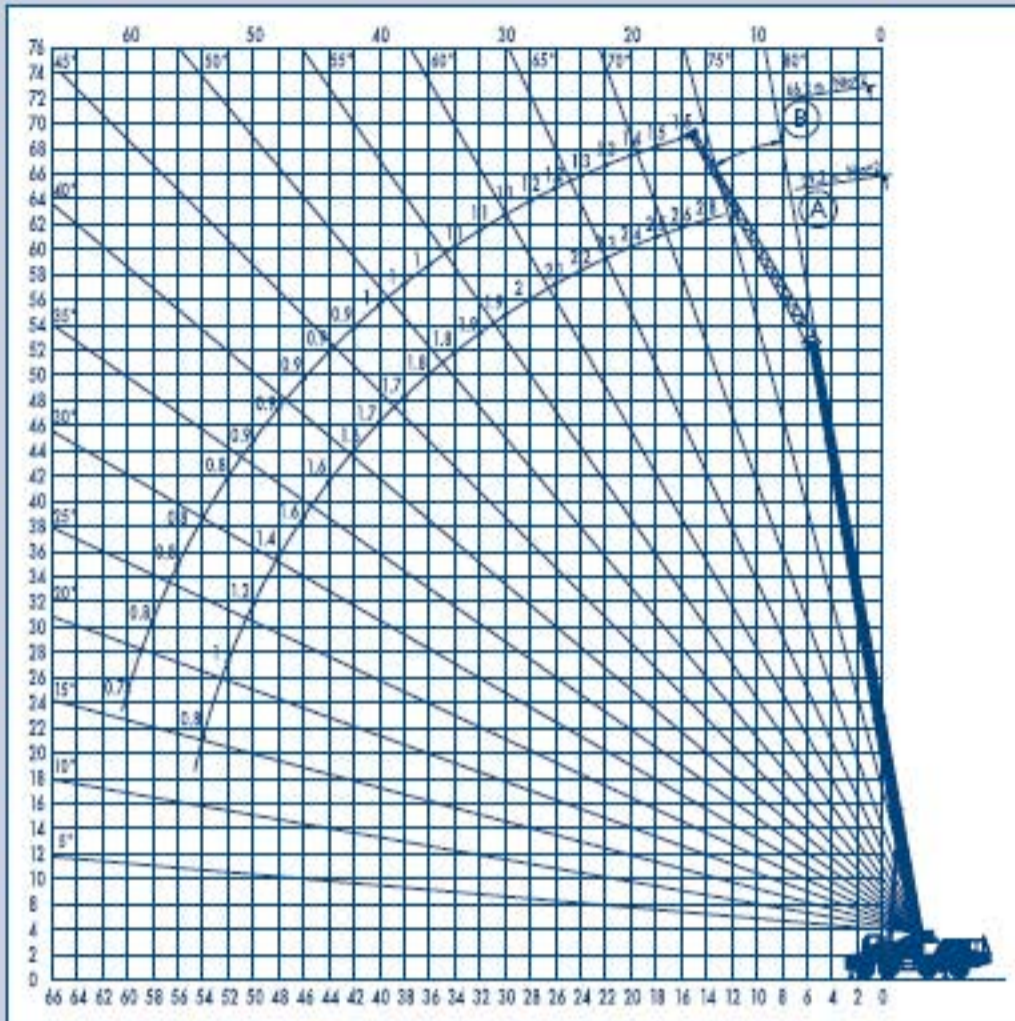

**Contrappeso da 24 ton**

- Nta: numero tratti portanti fune
- A: fly tralicciato (1,6 + 8,4 m)
- B: prolunga tralicciata (7 m)
- Per raggio di lavoro si intende quello sotto carico
- Le portate sono in ton
- I valori in tabella sono comprensivi degli organi di presa (bozzello, fune, accessori...)

N.B. RISPETTARE RIGOROSAMENTE RAGGI DI LAVORO E PORTATE RELATIVE COME INDICATO NEL DIAGRAMMA

**24 tons counterweight**

- Nta: numbers of part lines
- A: lattice extension (1,6 + 8,4 m)
- B: lattice extension (7 m)
- The working radius shown is to be considered under load
- Capacities are in metric tons
- The capacities include the lifting devices (hook/block, slings/chains, jib, fly...)

PLEASE FULLY RESPECT THIS LOAD CHART

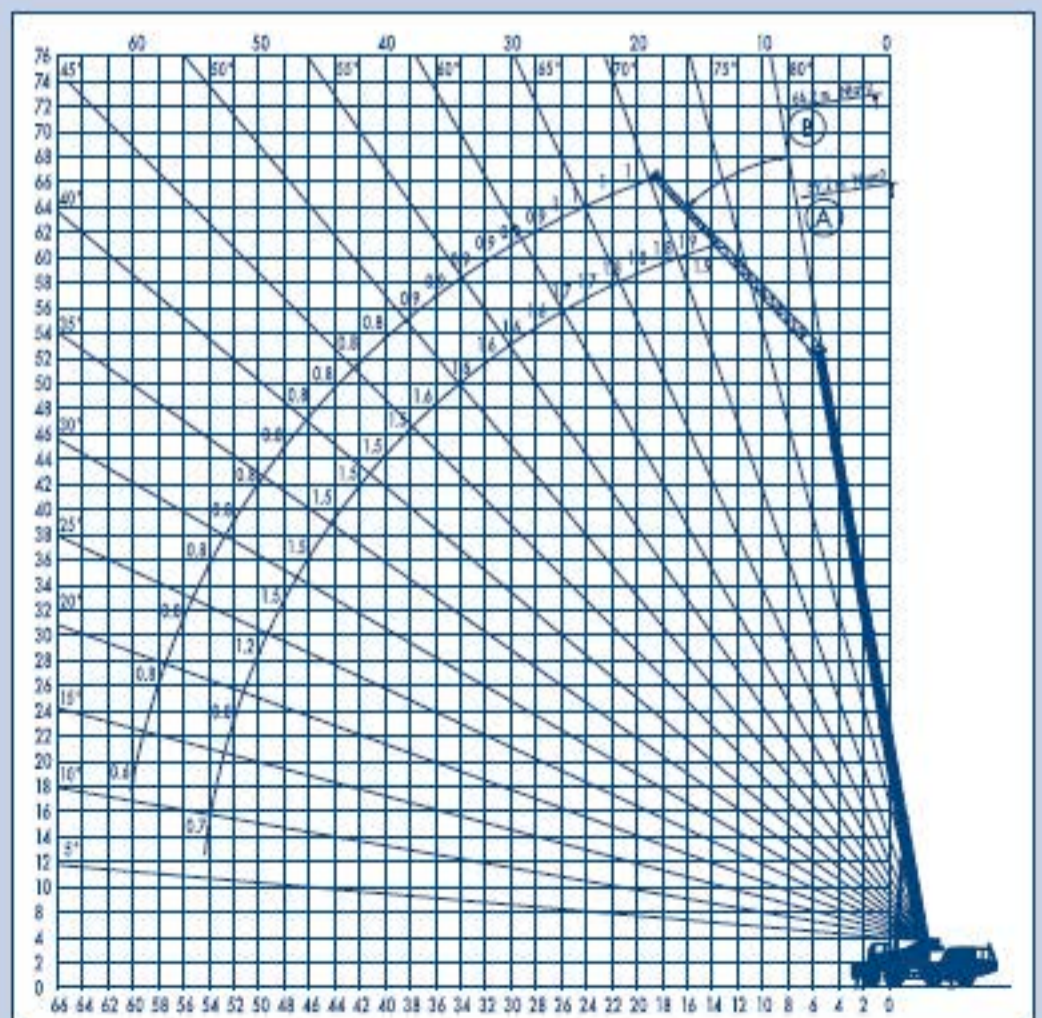



m	18 t   360°						m
Lb	49,2 + 10			49,2 + 17			Lb
R	A (b=)			B (b=)			R
	0°	20°	40°	0°	20°	40°	
14	4,5	2,8	1,9	3	/	/	14
16	4,5	2,6	1,9	3	1,5	/	16
18	4,3	2,5	1,8	2,6	1,5	/	18
20	4	2,4	1,8	2,4	1,4	1	20
22	3,6	2,3	1,8	2,2	1,3	1	22
24	3,4	2,2	1,7	2	1,3	1	24
26	3,1	2,1	1,7	1,9	1,2	1	26
28	2,9	2	1,6	1,7	1,2	0,9	28
30	2,7	1,9	1,6	1,6	1,1	0,9	30
32	2,6	1,9	1,6	1,5	1,1	0,9	32
34	2,4	1,8	1,6	1,5	1,1	0,9	34
36	2,3	1,8	1,6	1,4	1	0,9	36
38	2	1,7	1,5	1,3	1	0,9	38
40	1,7	1,7	1,5	1,2	1	0,8	40
42	1,4	1,6	1,5	1,2	0,9	0,8	42
44	1,2	1,3	1,4	1,1	0,9	0,8	44
46	1	1,1	1,1	1,1	0,9	0,8	46
48	0,7	0,8	0,9	1,1	0,9	0,8	48
50	0,6	0,6	0,6	1	0,9	0,8	50
52	/	/	/	0,8	0,8	0,8	52
54	/	/	/	0,6	0,8	0,8	54
56	/	/	/	/	0,6	0,6	56

- b: angolo inclinazione fly
- Ai: assetti braccio
- %: percentuale sfilo sezioni
- A: fly chiuso (10 m) - B: fly chiuso (17 m)
- Nta: numero tratti portanti fune
- Le portate di tabella sono comprensive del peso del bozzello
- Peso bozzello principale: 550 kg
- Peso bozzello secondario: 200 kg
- Sollevando con gli accessori depositare il peso del bozzello principale o togliere 880 kg alla portata sollevata.

- b: fly angle
- Ai: boom positions
- %: boom sections percentage
- A: fly retracted (10 m) - B: fly extended (17 m)
- Nta: number of part lines
- The load capacities values include the hook-block weight
- Main hook-block weight: 550 kg
- Auxiliary hook-block weight: 200 kg
- Whenever lifting with the accessories, deduct the hook-block weight (880 kg) from the load chart.

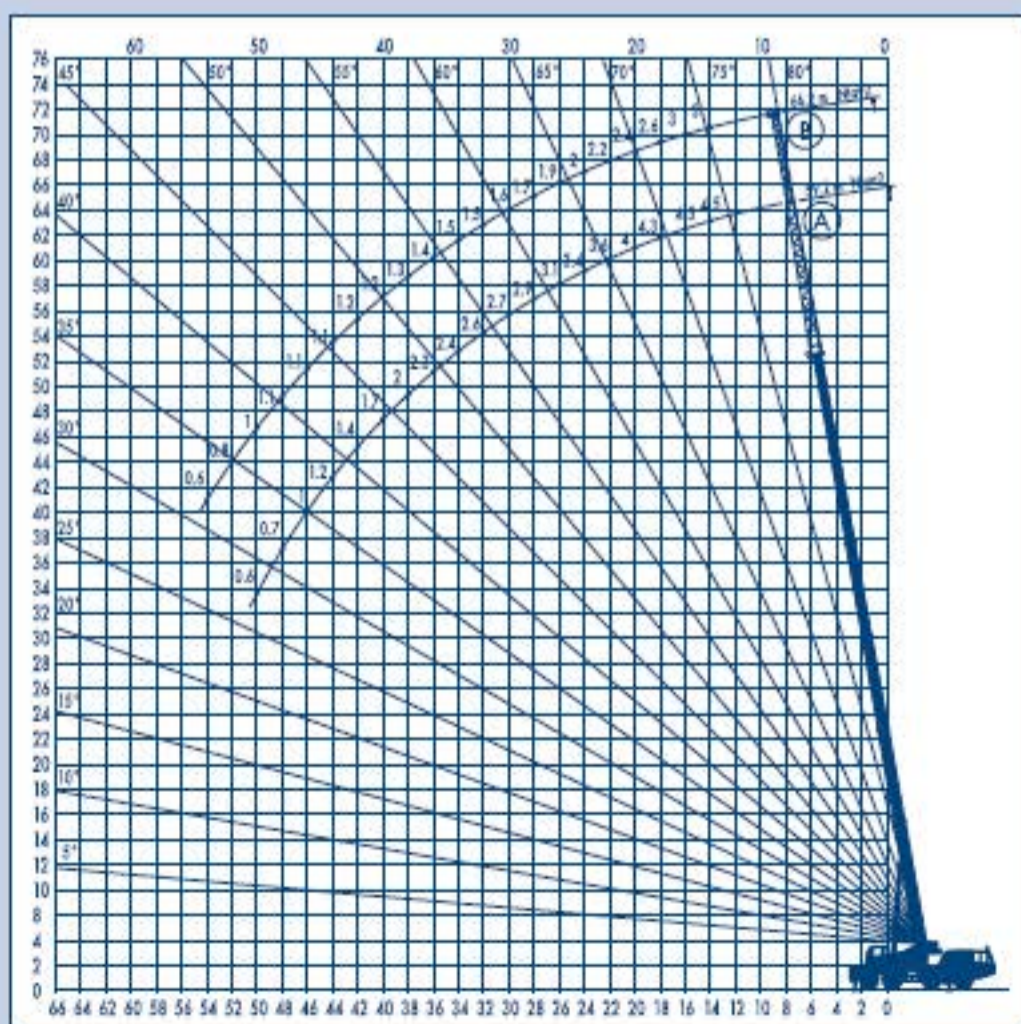

## RTT 904/2

### Tabella di portata con jib - Load chart with jib

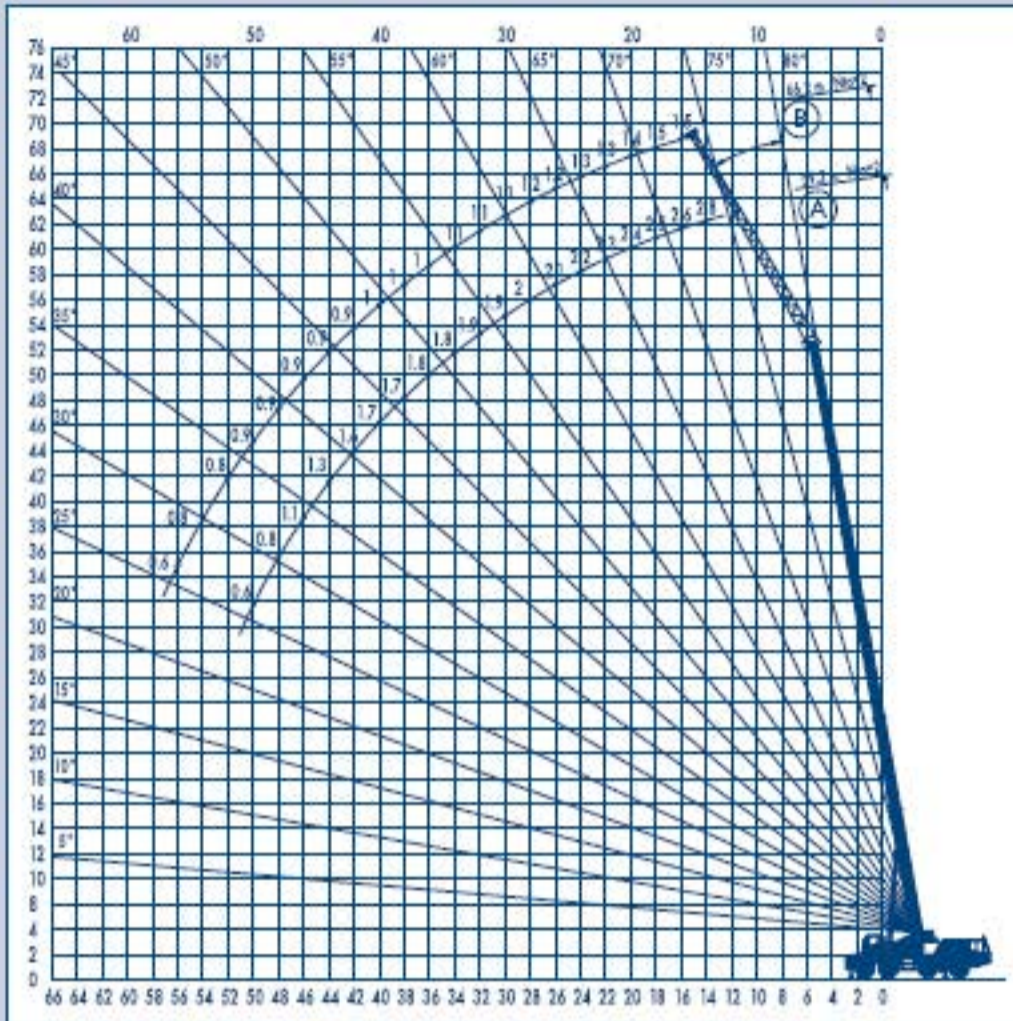

#### Contrappeso da 18 ton

- Nta: numero tratti portanti fune
- A: fly tralicciato (1,6 + 8,4 m)
- B: prolunga tralicciata (7 m)
- Per raggio di lavoro si intende quello sotto carico
- Le portate sono in ton
- I valori in tabella sono comprensivi degli organi di presa (bozzello, fune, accessori...)

N.B. RISPETTARE RIGOROSAMENTE RAGGI DI LAVORO E PORTATE RELATIVE COME INDICATO NEL DIAGRAMMA

#### 18 tons counterweight

- Nta: numbers of part lines
- A: lattice extension (1,6 + 8,4 m)
- B: lattice extension (7 m)
- The working radius shown is to be considered under load
- Capacities are in metric tons
- The capacities include the lifting devices (hook/block, slings/chains, jib, fly...)

PLEASE FULLY RESPECT THIS LOAD CHART

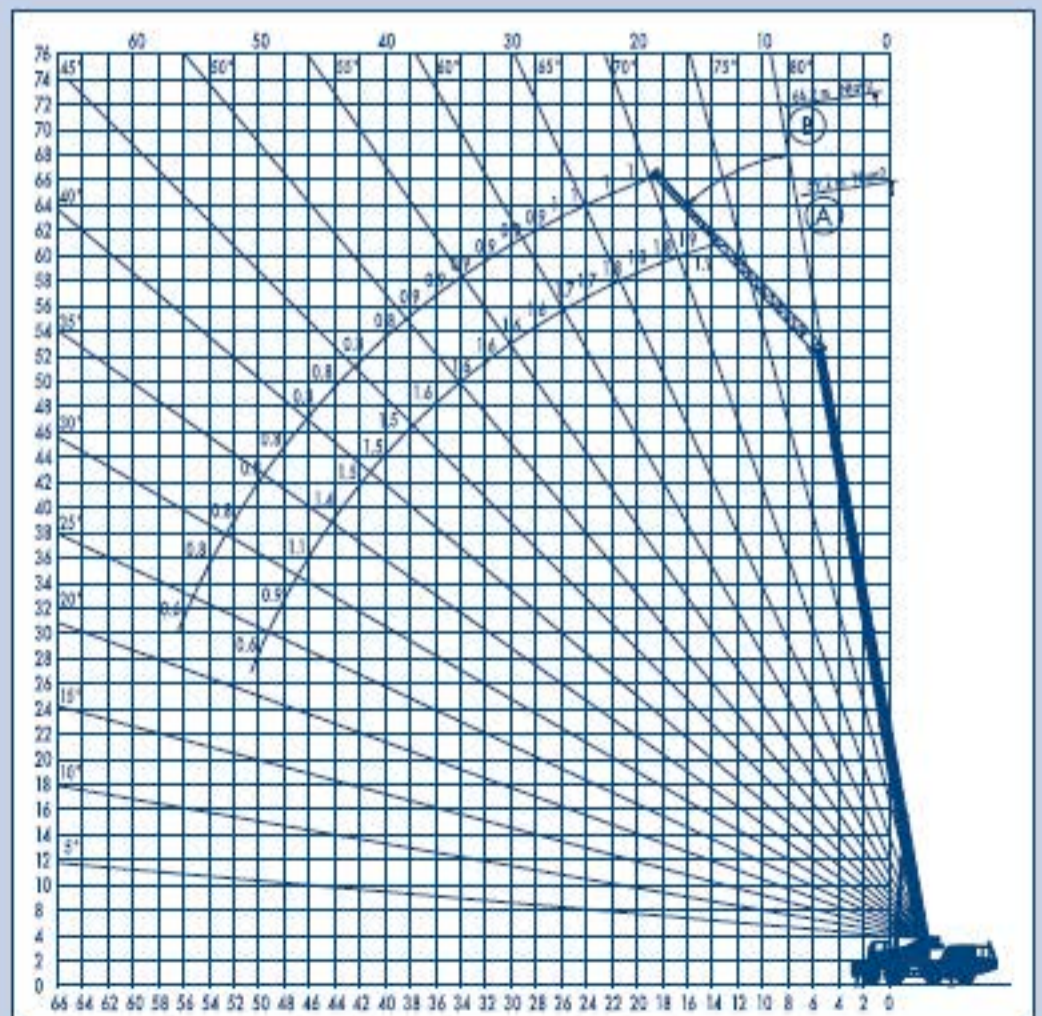

m	Portate su gomme / Load chart on wheels				m
Lb	10,9	17,8	10,9	17,8	Lb
<b>3</b>	17,5	18	18	18,5	<b>3</b>
<b>3,5</b>	16	16,5	16,5	17	<b>3,5</b>
<b>4</b>	14,6	15	15	15,5	<b>4</b>
<b>4,5</b>	13,2	13,5	13,5	14	<b>4,5</b>
<b>5</b>	11,7	12	12	12,5	<b>5</b>
<b>6</b>	9,7	10	10	10,5	<b>6</b>
<b>7</b>	8,4	8	9	9,5	<b>7</b>
<b>8</b>	/	6,3	/	8,6	<b>8</b>
<b>9</b>	/	5	/	7,1	<b>9</b>
<b>10</b>	/	4	/	6	<b>10</b>
<b>12</b>	/	2,5	/	4,1	<b>12</b>
<b>14</b>	/	1,6	/	3	<b>14</b>
	 8,5 ton		 13 ton		
<b>Conf.</b>	<b>1</b>	<b>9</b>	<b>1</b>	<b>9</b>	<b>Conf.</b>
<b>%1</b>	0	0	0	0	<b>%1</b>
<b>%2</b>	0	0	0	0	<b>%2</b>
<b>%3</b>	0	0	0	0	<b>%3</b>
<b>%4</b>	0	45	0	45	<b>%4</b>
<b>%5</b>	0	45	0	45	<b>%5</b>
<b>Nta</b>	<b>6</b>	<b>6</b>	<b>6</b>	<b>6</b>	<b>Nta</b>

- Conf.: configurazioni braccio
- %: percentuale filo sezioni
- Nta: numero tratti portanti fune
- Le portate di tabella sono comprensive del peso del bozzello
- Peso bozzello principale: 580 kg
- Peso bozzello secondario: 175 kg
- Velocità massima di traslazione: 2 km/h
- Per portate su gomme bloccare le sospensioni posteriori

- Conf.: boom configuration
- %: boom sections percentage
- Nta: number of part lines
- The load capacities values include the hook-block weight
- Main hook-block weight: 0,58 tons
- Auxiliary hook-block weight: 0,175 tons
- Creep speed: 2 km/h
- For pick and carry operation, block the rear suspensions

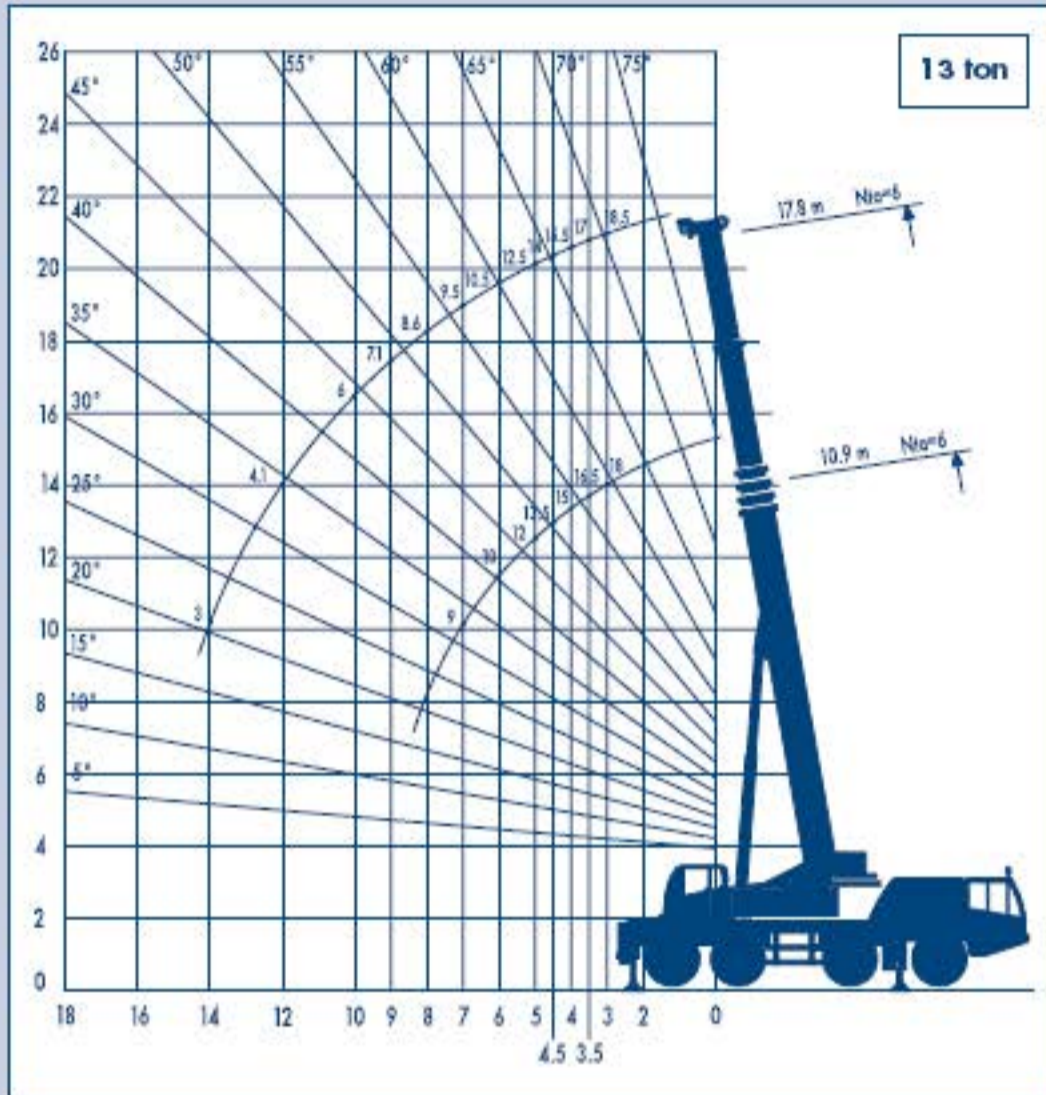
**Contrappeso da 13 ton**

- Nta: numero tratti portanti fune
- Per raggio di lavoro si intende quello sotto carico
- Le portate sono in ton
- I valori in tabella sono comprensivi degli organi di presa (bozzello, fune, accessori...)
- Per portate su gomme bloccare le sospensioni posteriori

N.B. RISPETTARE RIGOROSAMENTE RAGGI DI LAVORO E PORTATE RELATIVE COME INDICATO NEL DIAGRAMMA

**13 tons counterweight**

- Nta: numbers of part lines
- The working radius shown is to be considered under load
- Capacities are in metric tons
- The capacities include the lifting devices (hook/block, slings/chains, jib, fly...)
- For pick and carry operation, block the rear suspensions

PLEASE FULLY RESPECT THIS LOAD CHART

**Contrappeso da 8,5 ton**

- Nta: numero tratti portanti fune
- Per raggio di lavoro si intende quello sotto carico
- Le portate sono in ton
- I valori in tabella sono comprensivi degli organi di presa (bozzello, fune, accessori...)
- Per portate su gomme bloccare le sospensioni posteriori

N.B. RISPETTARE RIGOROSAMENTE RAGGI DI LAVORO E PORTATE RELATIVE COME INDICATO NEL DIAGRAMMA

**8,5 tons counterweight**

- Nta: numbers of part lines
- The working radius shown is to be considered under load
- Capacities are in metric tons
- The capacities include the lifting devices (hook/block, slings/chains, jib, fly...)
- For pick and carry operation, block the rear suspensions

PLEASE FULLY RESPECT THIS LOAD CHART

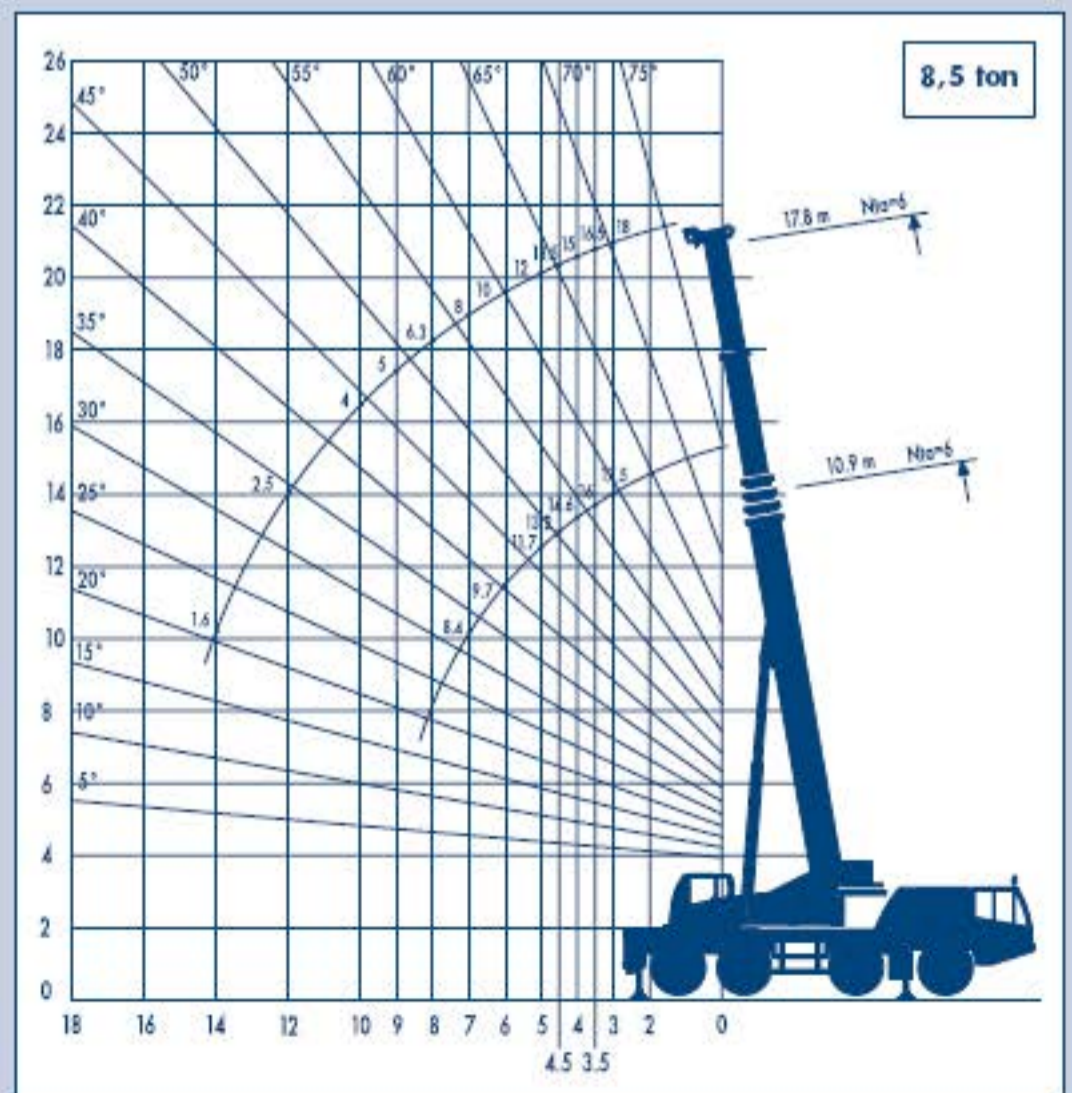

## TABELLE DI PORTATA

### LIFTING CAPACITIES

#### NOTE SULLE CONDIZIONI DI UTILIZZO

Le portate sono conformi alle ISO 4305 e alle DIN 15019.2 (carico di prova = 1,25 x carico sollevabile + 0,1 del peso braccio riportato sulla testa). Il peso del bozzello e delle imbracature è considerato parte del carico, e deve essere detratto dalle portate stesse.

È possibile operare con la gru con:

una forza dovuta al vento di .....60 N/m<sup>2</sup>  
pari ad una velocità del vento di .....9,8 m/s

Consultare il manuale d'uso per altri dettagli.

**Nota:** i dati qui pubblicati sono da intendere solo come guida, e non costituiscono garanzia di applicabilità per i sollevamenti proposti. Le operazioni di sollevamento con la gru dipendono dalle tabelle di carico memorizzate nel computer e da quanto descritto nel manuale dell'operatore.

#### NOTES REGARDING THE LOAD CHART

Lifting capacities are in accordance with ISO 4305 and DIN 15019.2 (load = 1,25 x lifting load + 0,1 of the boom weight positioned on the boom head). The hook-block and slings weight have to be considered as parts of the load, and they must be deducted from the load capacity.

It is possible to operate with the crane in case of:

wind force .....60 N/m<sup>2</sup>  
equal to a wind speed of .....9,8 m/s

Please check the use and maintenance manual for additional details.

**Note:** the data here enclosed are to be intended as indicative, and do not constitute real conditions for the loads shown. All lifting operations depend on the load chart contained in the computer and in the use and maintenance manual.

## Autotelaio

Trazione	Versione 8 x 6 x 8.
Telaio	Struttura scatolata con casse porta stabilizzatori integrate, in acciaio a grana fine ad alto grado di snervamento.
Stabilizzatori	Idrraulici e indipendenti con travi a singolo sfilo. Comandi sul lato sinistro del carro e dalla cabina di lavoro.
Motore	Euro 3 a 6 cilindri in linea turbo after-cooler raffreddato ad acqua, Iveco CURSOR 10, con potenza di 316 kW (430 HP) a 2.100 giri/min, coppia massima 1.900 Nm tra 1.050+1.570 giri/min. Capacità serbatoio gasolio: 400 litri.
Trasmissione	Cambio automatico ZF Astronic a 12 marce avanti e 2 retromarce.
Assi	1° - 2° - 3° e 4° asse sterzante, 2°, 3° e 4° motori con riduzioni planetarie ai mozzi, bloccaggio differenziale longitudinale e trasversale.
Sospensioni	Idropneumatiche indipendenti; tutti gli assi sono bloccabili idraulicamente, dotate di comandi di livellamento automatico e indipendente.
Cerchi e ruote	8 singole da 14.00 R 25 su cerchio da 10", adatte per impiego stradale e fuoristrada.
Sterzo	Con idroguida meccanica a doppio circuito servoassistito da attuatori idraulici sugli assi. Sterzata assi anteriori per la marcia su strada.
Freni	Freno di servizio: pneumatico servo assistito su tutte le ruote, a tre circuiti con ABS a richiesta. Freno di stazionamento: di tipo a molla agente sulle ruote del 3° e 4° asse. Freno motore con comando indipendente DEB (Decompression Engine Brake).
Impianto elettrico	24 Volt con 2 batterie da 140 Ah ciascuna.
Cabina	In acciaio trattato con fosfatizzazione, elevata visibilità in tutte le direzioni, vetri di sicurezza a normativa stradale. 2 sedili ammortizzati e regolabili. Rotofari.

## Carrier

Type	Version 8 x 6 x 8.
Chassis	Box type, with integral outrigger boxes, made of cold bent torsion resistance high-tensile steel.
Outriggers	4 hydraulic and independent with single beams. Controls on the left side of the carrier and from the working cab.
Diesel engine	Euro 3, 6 in line turbo after-cooler water cooled, Iveco type CURSOR 10, developing 316 kW (430 HP) at 2.100 rpm, max torque 1.900 Nm between 1.050÷1.570 rpm. 400 liter fuel tank capacity.
Transmission	Automatic 12 speed ZF Astronic with 12 forward and 2 reverse speed.
Axles	1st - 2nd - 3th and 4th steering axles, 2st, 3rd and 4th driving axles with planetary hubs reducers; longitudinal and transversal differential locking.
Suspensions	8 hydro-pneumatic independent suspensions, lockable from the carrier and both cabs.
Wheels and tires	8 single 14.00 R 25 on 10" rims, suitable for on and off-road use.
Steering system	Heavy-duty power steering double circuit assisted by hydraulic cylinders on the axles. Front wheels steering for road use. Rear Independent steering.
Braking system	Service brake: pneumatic servo assisted on all wheels, triple circuit. ABS on request. Parking brake: spring applied acting on 3rd and 4th axle. Engine brake with independent control DEB (Decompression Engine Brake).
Electric system	24 Volt with two 140 Ah batteries.
Driving cab	Steel made with phosphate treatment, full visibility in all directions, safety glasses, full instrumentation, 2 full adjustable seats.

## Sovrastruttura

Impianto idraulico	La presa di forza disinseribile sul motore supporta direttamente una pompa a pistoncini a cilindrata variabile con controllo sensitivo del carico e una pompa ad ingranaggi, permettendo 4 movimenti simultanei indipendenti.
Argano	Composto da tamburo scanalato con riduttore epicicloidale con freno negativo a lamelle, movimentato da un motore idraulico a pistoncini assiali a cilindrata variabile. Argano ausiliario a richiesta, uguale al principale.
Rotazione torretta	Composta da gruppo riduttore epicicloidale completo di freno negativo a lamelle, azionato da un motore idraulico a cilindrata fissa. Rotazione libera tramite comando a pedale e consenso a "uomo presente".
Sollevamento braccio	Cilindro idraulico con valvola pilotata di controllo dei movimenti.
Cabina	In acciaio trattato con fosfatizzazione, elevata visibilità in tutte le direzioni, vetri di sicurezza. Pannello operatore touch-screen da 12,1". Tutti gli input e output che la macchina necessita per il funzionamento sono gestiti dal pannello operatore agendo direttamente sul display touch-screen. Display grafico con rappresentazione di tutte le funzioni gru e servizi vari. Cabina inclinabile di 20° standard.
Braccio	Braccio standard a 6 sezioni, telescopico proporzionale in acciaio ad alta resistenza, sfilabile sotto carico parziale. Possibilità di blocco e sblocco delle sezioni, tutto controllato elettronicamente ed in modo indipendente. Lunghezza da 10,9 a 49,2m.
Contrappeso	8,5 tonnellate standard.
Movimentazione carro	Il carro può essere movimentato dalla cabina della torretta. Il sistema sterzante delle ruote anteriori e posteriori è controllato tramite servocomandi a leva.
Sistemi di sicurezza	Limitatore di carico con lettore e selezione delle tabelle di portata. Rappresentazione su video grafico di lunghezza, angolo braccio, raggio di lavoro, carico sollevabile e reale. Interruttori di fine corsa sui movimenti di sfilo braccio, sollevamento, abbassamento carico.
Gestione elettronica	Tecnologia Profibus che permette di essere informati in tempo reale sullo stato della macchina, sia per effettuare interventi periodici che anomalie casuali; tutto questo mediante messaggi interattivi che ne descrivono la natura e localizzano la zona dell'eventuale anomalia. Le informazioni vengono visualizzate su un display grafico.
Servocomandi	A comando elettrico proporzionale in funzione della posizione della leva del joystick, con ritorno automatico in posizione neutra della stessa al suo rilascio. I parametri di controllo possono essere tarati sulle necessità dell'operatore.



## Superstructure

Hydraulic system	The p.t.o. installed on the diesel engine is directly supporting a variable displacement piston pump with load sensing and one gear pump, which allow 4 independent movements at the same time.
Main winch	Grooved drum with fixed displacement hydraulic piston motor and epicycloidal reducer with negative disks brake. Auxiliary winch on request, equal to main winch.
Slewing system	Composed by a hydraulic motor flanged with an epicycloidal reducer with negative disks brake. Free swing through a pedal and consent push-button "present man".
Boom lifting/lowering	Hydraulic jack with integral valve controlling both movements.
Working cab	Steel made with phosphate treatment, full visibility in all directions, safety glasses. 12,1" touch-screen operator panel is in charge of all crane controls. Graphic display representing all functions and crane services. The operator cab can tilt 20°.
Boom	Standard 6 section telescopic proportional boom, made of high resistance steel, telescoping under partial load. Possibility to unlock boom sections independently, electronically controlled by a computer. Boom length from 10,9 to 49,2m.
Counterweight	Standard 8,5 tons made of different slabs.
Carrier movement	Crane carrier can be controlled also from the working cab, including outriggers and suspensions; the steering system works with servo controlled levers.
Safety systems	Electronic safe-load moment indicator with displaying and selection of all load charts. It displays boom length or boom height from the round, boom angle and working radius, real and admissible load. Limit switches on boom telescoping, load lifting and lowering.
Electronic management	With Profibus technology that allows the operator to be kept informed in real time on all machine status, also regarding malfunctions and periodical interventions; all this through interactive messages that identify the nature and malfunction area. These information are shown on a graphic display.
Servocontrols	Electrically and proportionally controlled according to the joystick position, with automatic return to neutral position whenever released. All parameters can be adjusted according to the operator's needs.

**Opzionali a richiesta - optional items**

Argano secondario.

Fly idraulico telescopico da 1 + 14,7 metri.

Fly da 10 metri inclinabile 0°- 20°- 40°.

Fly da 17 metri inclinabile 0°- 20°- 40°.

Jib da 0,85 metri con una puleggia.

Contrappeso addizionale da 9,5 tonnellate (totale 18t).

Contrappeso addizionale da 15,5 tonnellate (totale 24t).

Radio completa di CD player per cabina torretta.

Cassetto porta attrezzi.

Aria condizionata cabina carro.

Aria condizionata cabina torretta.

ABS.

Ruota di scorta con supporto.

Bozzello con portata da 90 tonnellate.

Impianto di ingrassaggio automatico.

Auxiliary winch.

1 + 14,7 meter hydraulic telescopic jib.

10 meter fly with 0°- 20°- 40° off-set capability.

17 meter fly with 0°- 20°- 40° off-set capability.

Jib da 0,85 meter with 1 pulley.

9,5 tons additional counterweight (total 18t).

15,5 tons additional counterweight (total 24t).

Radio with CD player in the working cab.

Storage compartment.

Air conditioned in the driving cab.

Air conditioned in the working cab.

ABS.

Spare wheel with support.

90 tons capacity hook-block.

Automatic centralised greasing system.

**Simbologia - Symbols**



Contrappeso - Counterweight



Capacità di sollevamento su stabilizzatori - Lifting capacities on outriggers - 360°



Portate su gomme, 0° sul posteriore - Free on wheels, 0° over rear



Distanza tra la testa braccio ed il gancio - Distance from boom-head and hook-block

**RIGO**

