

GR-1600XL

(Accionador a la izquierda)

Capacidad de 160 toneladas (145 toneladas métricas)

HOJA DE ESPECIFICACIONES N.º GR-1600-3-00104/ES-01

GRÚA HIDRÁULICA PARA TERRENOS IRREGULARES

DIMENSIONES

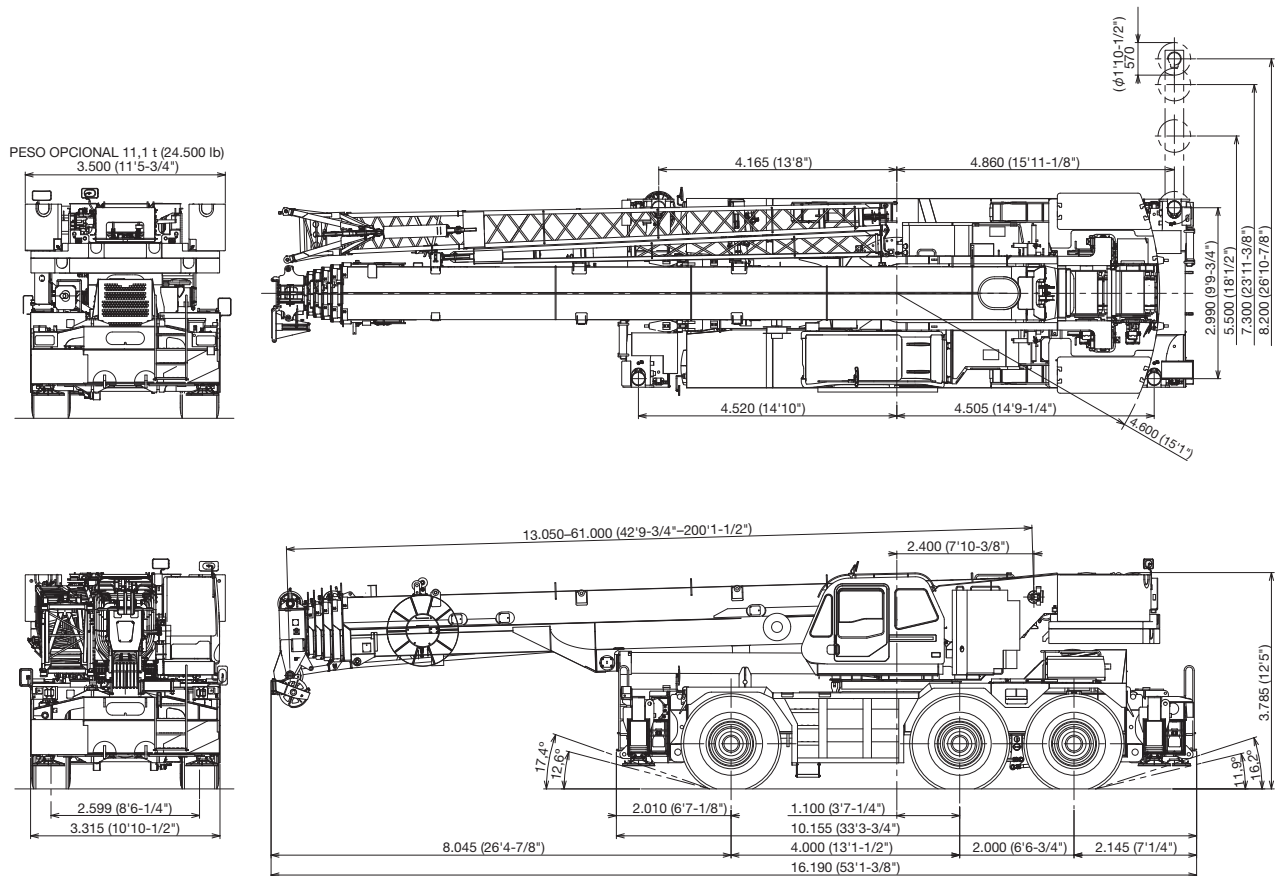

Nota: La dimensión se calcula con un ángulo de pluma de -1,5 grados.

DIMENSIONES GENERALES

	Metros	Pies
Radio de giro (Neumáticos 26.5R25☆☆)		
Dirección de 6 ruedas	9,9	32' 6"
Dirección de 2 ruedas	14,9	48'11"

	Metros	Pies
Longitud total	Aprox. 16.190	53' 1-3/8"
Ancho total	Aprox. 3.315	10'10-1/2"
Altura total	Aprox. 3.785	12' 5"
Longitud de carga para viajar	Aprox. 8.260	27' 1-1/4"

ESPECIFICACIONES DE LA GRÚA

PLUMA

Pluma de 6 secciones de construcción de cajón redondo con 7 poleas en la parte superior de la pluma, extendida por un único cilindro telescópico.

2 protectores de cables de fácil extracción, extremo cerrado del cable en ambos lados de la cabeza de la pluma. Las pastillas de desgaste soportan las secciones telescópicas de la pluma tanto de manera vertical como horizontal.

Longitud completamente retraída.....	13,1 m (42,8 ft)
Longitud completamente extendida.....	61,0 m (200,1 ft)
Velocidad de extensión.....	47,9 m (157,3 ft) en 450 s
Diámetro de la base de la polea.....	0,400 m (15-3/4 in)

ELEVACIÓN DE LA PLUMA

Mediante cilindro hidráulico de acción doble con válvula de retención. Indicador del ángulo de la pluma.

Función de reducción automática de la velocidad y parada suave.

Ángulo de la pluma.....	-1,5-81,5°
Velocidad de elevación de la pluma.....	20° a 60° en 28 s

BRAZO

Plegable de 2 etapas, tipo celosía, ángulo de compensación (5-40°) por cilindro de inclinación.

Polea simple en la parte superior de las dos secciones del brazo. Guardado junto a la sección base de la pluma. Cilindros auxiliares para montaje y plegado, controlados del lado derecho de la superestructura.

Pernos de montaje del brazo de plegado automático.

Longitud.....	10,3 m, 18,0 m (33,8 ft, 59,1 ft)
Compensación.....	5-40°
Diámetro de la base de la polea.....	0,440 m (17-5/16 in)

BRAZO DE INSERCIÓN (OPCIONAL)

Se puede utilizar el brazo de celosía de inserción para alcanzar un lugar más alto.

Longitud.....	7,0 m (1 pieza), 14,0 m (2 piezas), (23,0 ft, 45,9 ft)
---------------	--

BRAZO CORTO (OPCIONAL)

El brazo de carga pesada con 2 poleas se puede utilizar para levantar carga pesada en espacios reducidos.

Longitud.....	3,6 m (11,8 ft)
Compensación.....	20°, 40°
Diámetro de la base de la polea.....	0,419 m (16-1/2 in)

POLEA DE ELEVACIÓN AUXILIAR (EXTREMO SIMPLE)

Polea única montada sobre la parte superior de la pluma principal para trabajo único en línea (almacenable).

Diámetro de la base.....	0,440 m (17-5/16 in)
--------------------------	----------------------

DISPOSITIVO DE ANTIBLOQUEO DOBLE

Dispositivo de corte de carga suspendida al alcanzar el límite máximo de izaje de gancho con sistema de alarma audiovisual (luz de FALLO / TIMBRE).

ROTACIÓN

Motor hidráulico de pistones axiales accionado a través de un reductor de velocidad de rotación planetario. Rotación de círculo completo de 360° continuo en una superficie de rotación con cojinetes de bolas a 1,3 min⁻¹ {rpm}. Equipado con freno de rotación de bloqueo / liberación manual. Un bloqueo de rotación positivo de 360° que se activa de forma manual en la cabina. Sistema de rotación doble: Liberación o bloqueo de la rotación controlado mediante conmutador en la consola frontal.

Velocidad de rotación.....	1,3 min ⁻¹ {rpm}
----------------------------	-----------------------------

CONTRAPESO

Peso estándar.....	18.200 kg (40.100 lb)
Peso adicional derecho (opcional).....	5.550 kg (12.250 lb)
Peso adicional izquierdo (opcional).....	5.550 kg (12.250 lb)

CABRESTANTE

CABRESTANTE PRINCIPAL

Velocidad variable con tambor ranurado impulsado por motor hidráulico de pistones axiales mediante reductor de velocidad. Descenso y elevación de carga de potencia. Equipado con freno automático (freno neutro) y válvula de contrapeso. Se controla independientemente del cabrestante auxiliar. Equipado con seguidor de cable e indicador de rotación del tambor.

TAMBOR PRINCIPAL

Diámetro de la base x ancho... 0,382 m (15 in) x 0,742 m (29-1/4 in)
Diámetro del cable x longitud..... 19 mm (3/4 in) x 320 m (1.050 ft)
Capacidad del tambor..... 394 m (1.293 ft), 7 capas
Tracción en segmento simple máxima (1.ª capa)..... 9.900 kg (21.800 lb)
Fuerza de cable de tracción de línea permitida máxima..... 7.200 kg (15.900 lb)

CABRESTANTE AUXILIAR

Velocidad variable con tambor ranurado impulsado por motor hidráulico de pistones axiales mediante reductor de velocidad. Descenso y elevación de carga de potencia. Equipado con freno automático (freno neutro) y válvula de contrapeso. Se controla independientemente del cabrestante principal. Equipado con seguidor de cable e indicador de rotación del tambor.

TAMBOR AUXILIAR

Diámetro de la base x ancho..... 0,382 m (15 in) x 0,742 m (29-1/4 in)
Diámetro del cable x longitud..... 19 mm (3/4 in) x 225 m (738 ft)
Capacidad del tambor..... 394 m (1.293 ft), 7 capas
Tracción en segmento simple máxima (1.ª capa)..... 9.900 kg (21.800 lb)
Fuerza de cable de tracción máxima permitida de línea..... 7.200 kg (15.900 lb)

CABLE

Clase no giratoria de 19 mm (3/4 in) 7 x 35.
Resistencia a la rotura 36.000 kg (79.400 lb)

BLOQUEOS DE GANCHO

100 toneladas métricas (110 toneladas, opcional) 7 poleas con bloque de gancho y cierre de seguridad.
45 toneladas métricas (50 toneladas, opcional) 3 poleas con bloque de gancho y cierre de seguridad.
7,2 toneladas métricas (7,9 toneladas, opcional) Gancho giratorio activado por peso y cierre de seguridad.

SISTEMA HIDRÁULICO

BOMBAS

2 bombas de pistón variable para las funciones de grúa. Bomba de engranaje en tándem para dirección, giro y equipos opcionales. Accionado por el motor del cargador. La desconexión de la bomba se activa / desactiva mediante un interruptor giratorio desde la cabina del operador.

VÁLVULAS DE CONTROL

Válvulas múltiples accionadas por presión piloto con válvulas de alivio de presión integrales.

DEPÓSITO (RESERVORIO)

Capacidad de 763 litros (202 galones). Medidor de nivel externo.

FILTRACIÓN

BETA10=10 filtros de retorno de paso único con protección de derivación dentro del depósito hidráulico. Accesibles para un reemplazo fácil.

ENFRIADOR DE ACEITE

Refrigeración por ventilación de aire.

CABINA Y CONTROLES

Las operaciones de elevación y dirección de la grúa se pueden llevar a cabo desde una cabina montada sobre una superestructura giratoria.

Orientación de circulación a la izquierda, para un hombre, 15° de inclinación, construcción de acero con acceso mediante puerta corrediza y ventanas con vidrio polarizado de seguridad que se abren por el costado. La ventana de la puerta tiene control eléctrico. El vidrio del parabrisas y la ventana del techo son resistentes a los golpes. Volante telescópico inclinado Palanca de mando ajustable para rotar, elevar y desplegar la pluma y los cabrestantes auxiliar y principal. La palanca de mando puede cambiar las posiciones neutrales e inclinarse para un acceso fácil a la cabina. Asiento para operador regulable en 3 posiciones con respaldo alto, apoyacabeza y apoyabrazos. Perilla para regulador de motor. Controles de pedal: elevación de la pluma, despliegue de la pluma, freno de maniobra y regulador de motor. Calentador de la cabina de agua caliente y aire acondicionado.

Arranque / detención del motor en el tablero, luces del monitor, encendedor de cigarrillos, interruptor de selección de conducción, interruptor de freno de estacionamiento, interruptor de selección de modo de dirección, interruptor eléctrico de la ventana, interruptor de activación / desactivación de bomba, interruptor de freno de rotación, interruptor de selección de despliegue telescópico / auxiliar, paneles de control del estabilizador, interruptor de liberación o bloqueo de la rotación, interruptor de modo ecológico, interruptor de cabrestante de alta velocidad (principal / auxiliar) y cenicero.

Instrumentos: Temperatura del aceite del convertidor de torsión, temperatura del agua del motor, presión de aire, combustible, velocímetro, tacómetro, contador horario y odómetro / contador. Luz de centralización de dirección trasera. La presión hidráulica del aceite se controla y se visualiza en el panel de visualización AML-C.

ESPECIFICACIONES DE LA GRÚA

El sistema electrónico del INDICADOR DEL MOMENTO DE CARGA (AML-C) de Tadano incluye:

- Función de bloqueo de la palanca de control con advertencia previa audible y visual
- Indicador de posición de la pluma
- Indicador del estado de los estabilizadores
- Ángulo de la pluma / longitud de la pluma / ángulo de desplazamiento del brazo / longitud del brazo / radio de carga / capacidades de carga nominales / lectura real de cargas
- Indicador de relación entre el momento de carga real y el momento de carga nominal
- Función de reducción automática de velocidad y parada suave de la rotación y la elevación de la pluma
- Interruptor de registro de las condiciones de funcionamiento
- Radio de carga / ángulo de la pluma / altura de la punta / función predeterminada de la gama de rotación
- Luz de advertencia externa
- Función de tara
- Monitor de consumo de combustible
- Selección de cabrestante principal / cabrestante auxiliar
- Cabrestante principal y auxiliar del indicador de rotación del tambor (tipo audible y visible)

AML-C de TADANO monitorea la longitud extendida del estabilizador y programa automáticamente la tabla de "CAPACIDADES DE ELEVACIÓN NOMINALES" correspondiente.

La consola derecha del operador incluye selector de la caja de cambios y burbuja de nivel. La consola superior incluye interruptor de luz de trabajo, interruptor de lavador y limpiaparabrisas del techo, interruptor de selección de brazo preparado / retirado, interruptor del modo ecológico, interruptor del cabrestante de alta velocidad (principal / auxiliar), interruptor de inclinación de la cabina. Palanca de bloqueo de rotación.

NOTA: Cada velocidad de desplazamiento se aplica a condiciones sin carga.

ESPECIFICACIONES DEL TRANSPORTE

TIPO

Motor posterior, sentido de dirección izquierda, eje motor bidireccional seleccionado mediante interruptor manual, 1.ª tracción 6x2, 1.ª y 3.ª tracción 6x4.

CHASIS

Acero de alta resistencia, construcción del cajón completamente soldado.

MOTOR

Modelo	MITSUBISHI 6M60-TL (Nivel 2)
Tipo	Diésel de inyección directa
N.º de cilindros	6
Combustión	4 tiempos, turboalimentado y posteriormente refrigerado
Diámetro x carrera en mm (pulgadas)	118 x 115 (4,646 x 4,528)
Cilindrada en litros (pulgadas cúbicas)	7,54 (460)
Calentador de entrada de aire	Precalentamiento de 24 voltios
Depurador de aire	Tipo seco, elemento reemplazable
Filtro de aceite	Flujo completo con elemento reemplazable
Filtro de combustible	Flujo completo con elemento reemplazable
Tanque de combustible en litros (galones)	300 (79,2), lado derecho del transporte
Refrigeración	Líquido presurizado que vuelve a circular por una derivación
Radiador	Núcleo de aleta y tubo, controlado por termostato
Ventilador en mm (pulgadas)	Tipo de succión, 6 paletas, 600 (23,6) de diámetro
Arranque	24 voltios
Carga	Sistema de 24 voltios, descarga negativa
Batería	2 a 120 amperios por hora
Compresor, aire, l/min (pies cúbicos por minuto)	830 (29) a 2.600 rpm
Potencia máxima kW (HP)	Bruto 200 (267) a 2.600 rpm
Torsión máxima en N-m (pie-lb)	785 (579) a 1.400 rpm
Capacidad en litros (galones)	
Agua de refrigeración	13 (3,4)
Lubricación	13-15 (3,4-4,0)
Combustible	300 (79,2)

TRANSMISIÓN

Transmisión totalmente automática con control electrónico. Conversor de torques que impulsa la transmisión total con el selector del eje de motor. 5 velocidades delanteras y 2 traseras, engranaje constante.

- 2 velocidades - gama alta - tracción a 2 ruedas; tracción a 4 ruedas
- 3 velocidades - gama baja - tracción a 4 ruedas

VELOCIDAD DE MARCHA

15 km/h (9,3 mph) con contrapeso
4 km/h (2,5 mph) sin contrapeso

CAPACIDAD DE GRADO (tanθ) - 44 % (con contrapeso de 29,3 t (64.600 lb)), 52 % (con contrapeso 18,2 t (40.100 lb)), 30 %*

* La máquina debe operarse dentro de las limitaciones del diseño del cárter del motor (17°: MITSUBISHI 6M60-TL).

EJE

- 1.º: Eje motor y de dirección con reducción planetaria y diferencial abierto, completamente flotante.
- 2.º: Eje de dirección y no de motor.
- 3.º: Eje motor y de dirección con reducción planetaria y diferencial abierto, completamente flotante.

DIRECCIÓN

Dirección hidráulica asistida controlada con volante. Cuatro modos de dirección disponibles: 2 ruedas delanteras, 4 ruedas traseras, 6 ruedas coordinadas y 6 ruedas con dirección lateral.

SUSPENSIÓN

- 1.º: Rígida, montada en el chasis.
- 2.ª y 3.ª: "Cilindros de suspensión hidroneumática" con ajuste de nivelación y oscilación.

SISTEMAS DE FRENO

Servicio: Frenos de discos hidráulicos con aplicación de aire en las 6 ruedas.

Estacionamiento / emergencias: Freno de resorte desgaseado que actúa en el eje de entrada de los ejes primario y terciario.

Auxiliar: Freno de escape operado electroneumáticamente.

NEUMÁTICOS - 26.5R25 ☆☆ Presión de aire: 650 kPa (94 psi)

ESTABILIZADORES

Cuatro estabilizadores hidráulicos de viga y gato.

Cilindros de gato verticales equipados con válvulas de retención integrales. Cada viga y gato de los estabilizadores se controla de forma independiente desde la cabina. Las vigas se extienden hasta 8,2 m (26 ft 10-7/8 in) sobre el eje central y se retraen a 3,315 m (10 ft 10-1/2 in) del ancho total con placas de apoyo.

Las cajas de estabilizadores son autoextraíbles para facilitar el transporte. Las placas de apoyo del elevador del estabilizador están sujetadas, lo que elimina la necesidad de sujetarlas y liberarlas manualmente. Los controles y la burbuja de visión se ubican en la cabina en la superestructura. Se proveen cuatro longitudes de extensión del estabilizador con las correspondientes "CAPACIDADES DE ELEVACIÓN NOMINAL" para actividades con grúa en áreas limitadas.

Extensión mínima	2,99 m (9 ft 9-3/4 in) de centro a centro
Extensión media	5,50 m (18 ft 1/2 in) de centro a centro
Extensión media	7,30 m (23 ft 11-3/8 in) de centro a centro
Extensión máxima	8,20 m (26 ft 10-7/8 in) de centro a centro
Tamaño de la placa de apoyo (diámetro)	0,57 m (1 ft 10-1/2 in)

EQUIPO ESTÁNDAR

- Brazo extendido de seis secciones por cilindro telescópico único de 13,1 m-61,0 m (42,8 ft-200,1 ft)
- Brazo plegable de celosía de 10,3 m (33,8 ft) o 18,0 m (59,1 ft), ángulo de compensación (5-40°) por cilindro de inclinación.
- Brazo plegable de tipo polipasto rápido
- Dispositivo de antibloqueo doble (límite máximo de izaje de gancho)
- Espejo para cabrestante principal y auxiliar
- Luces de trabajo
- Cabrestante principal de velocidad variable con tambor ranurado, seguidor de cable y 320 m de cable de 19 mm (1.050 ft de 3/4 in).
- Cabestrante auxiliar con velocidad variable con tambor ranurado, seguidor de cable y 225 m de cable de 19 mm (738 ft de 3/4 in).
- Cabestrante principal y auxiliar del indicador de rotación del tambor (tipo tambor, audible y visible)
- Polea plegable de elevación auxiliar (extremo simple)
- Cabestrante de 2 velocidades
- Sistema de rotación doble Tadano y bloqueo de rotación positiva de 360°
- Control positivo
- Enfriador de aceite hidráulico
- Cabina de inclinación de 15°
- Asiento de tela con suspensión regulable en 3 posiciones con apoyabrazos, espalda alta y cinturón de seguridad
- Volante telescópico inclinado
- Vidrio de seguridad polarizado y visera parasol
- Limpiaparabrisas y lavador frontales
- Limpiaparabrisas y lavador para el techo
- Ventana eléctrica (puerta de la cabina)
- Encendedor y cenicero
- Alfombra de cabina
- Desconexión de la bomba en la cabina del operador
- Aire acondicionado (calefacción con agua caliente y refrigeración)
- Paquete de instrumentación completo
- Palancas de control autocentrables con control piloto
- Pedales de control para la elevación y el despliegue de la pluma
- Dispositivo de advertencia de presión de aceite baja / temperatura de agua alta (visual)
- 2.ª y 3.ª luz centradora de dirección
- Indicador de polvo del depurador de aire
- Sistema electrónico indicador de momento de carga de Tadano (AML-C)
- Función de tara
- Indicador del ángulo de la pluma
- Detector de longitud del estabilizador
- Sistema de monitoreo de grúa electrónica
- Retrovisores posteriores (lado derecho e izquierdo)
- Guardabarros
- Secador de aire
- Paquete completo de luces de carretera
- Ganchos de remolque delanteros y traseros
- Amarre de bloqueo de gancho (parachoques delantero)
- Compartimiento para almacenar ganchos activados por peso
- Luz frontal halógena
- Cajas estabilizadoras autoextraíbles
- Estabilizadores controlados independientemente
- Cuatro posiciones de extensión de los estabilizadores
- Soportes de los estabilizadores autoalmacenables
- Transmisión automática con control electrónico impulsada por convertidor de torsión
- Tracción / dirección 6 x 4 x 6
- 1.º eje: diferencial abierto
- 3.º eje: diferencial abierto
- Sistema automático de bloqueo de la oscilación del eje trasero
- Neumáticos 26.5R25☆☆
- Frenos de disco
- Separador de agua con filtro (alta filtración)
- Alarma de marcha atrás
- Sistema eléctrico de 24 voltios
- Compartimiento para almacenar herramientas
- Kit de inflado de neumáticos
- Motor turboalimentado y posteriormente refrigerado Mitsubishi 6M60-TLA3B (267HP) con freno de escape
- Alarma de motor excedido
- Argollas de elevación
- Monitor de consumo de combustible
- Sistema en modo ecológico
- Contrapeso autoextraíble

EQUIPO OPCIONAL

- Peso adicional 11,1 t (24.500 lb)
- Sistema de brazo extraíble
- Lámpara de trabajo con mando a distancia
- Luz de alarma antiáerea montada en la pluma y el brazo
- Indicador de velocidad del viento
- Sistema de dirección de emergencia
- Prevención contra el desbobinado excesivo
- Brazo de inserción
- Brazo corto
- 100 toneladas métricas (110 toneladas) - 7 poleas con bloque de gancho y cierre de seguridad
- 45 toneladas métricas (50 toneladas) - 3 poleas con bloque de gancho y cierre de seguridad
- 7,2 toneladas métricas (7,9 toneladas) - Gancho giratorio activado por peso y cierre de seguridad
- Telemática (sistema de entrada de datos y monitoreo por máquina) con HELLO-NET a través de Internet (disponibilidad según el país)
- Advertencia y pantalla de carga del estabilizador
- Inclinómetro (indicador electrónico de inclinación)

DESEMPEÑO DE IZAJE

VELOCIDADES Y TRACCIONES DE LÍNEA

Capa	Cabrestante principal o auxiliar: tambor de 0,382 m (15 in)					
	Velocidades de línea ¹				Tracciones de línea disponibles ²	
	Bajo		Alto		Bajo	
	m/min	Pies por minuto	m/min	Pies por minuto	kgf	lb
1. ^a	77	253	108	354	9.900	21.800
2. ^a	84	276	117	384	9.010	19.900
3. ^a	91	299	126	413	8.270	18.200
4. ^a	97	318	136	446	7.640	16.800
5. ^a	104	341	145	476	7.090	15.600
6. ^a	110	361	154	505	6.620	14.600
7. ^{as}	117	384	163	535	6.210	13.700

- Fuerza del cable de tracción de línea permitida máxima. 7.200 kg (15.900 lb) con cable de clase 7 x 35.

¹ La velocidad de línea se basa solo en el bloqueo de gancho, no en la carga.

² Desarrolladas por maquinaria con cada capa de cable, pero no se basan en la fuerza del cable u otras limitaciones de la maquinaria o equipo.

³ No se recomienda el uso de la séptima capa de cable para las operaciones de izaje.

CAPACIDADES DEL CABLE DE TAMBOR

Capa de cable	Revestimiento ranurado del tambor principal y auxiliar			
	Cable de 19 mm (3/4 in)			
	Cable por capa		Cable total	
	Metros	Pies	Metros	Pies
1	44,8	147,0	44,8	147,0
2	48,6	159,4	93,4	306,4
3	52,5	172,2	145,9	478,7
4	56,3	184,7	202,2	663,4
5	60,1	197,2	262,3	860,6
6	63,9	209,6	326,2	1070,2
7	67,7	222,1	393,9	1292,3

DIMENSIONES DEL TAMBOR (principal y auxiliar)

	mm	Pulgadas
Diámetro de la base	382	15
Longitud	742	29-1/4
Diámetro de la brida	677	26-5/8

TABLA DE RANGO DE TRABAJO DE GR-1600XL

Brazo hidráulico con compensación
 Contrapeso de 29,3 toneladas cortas

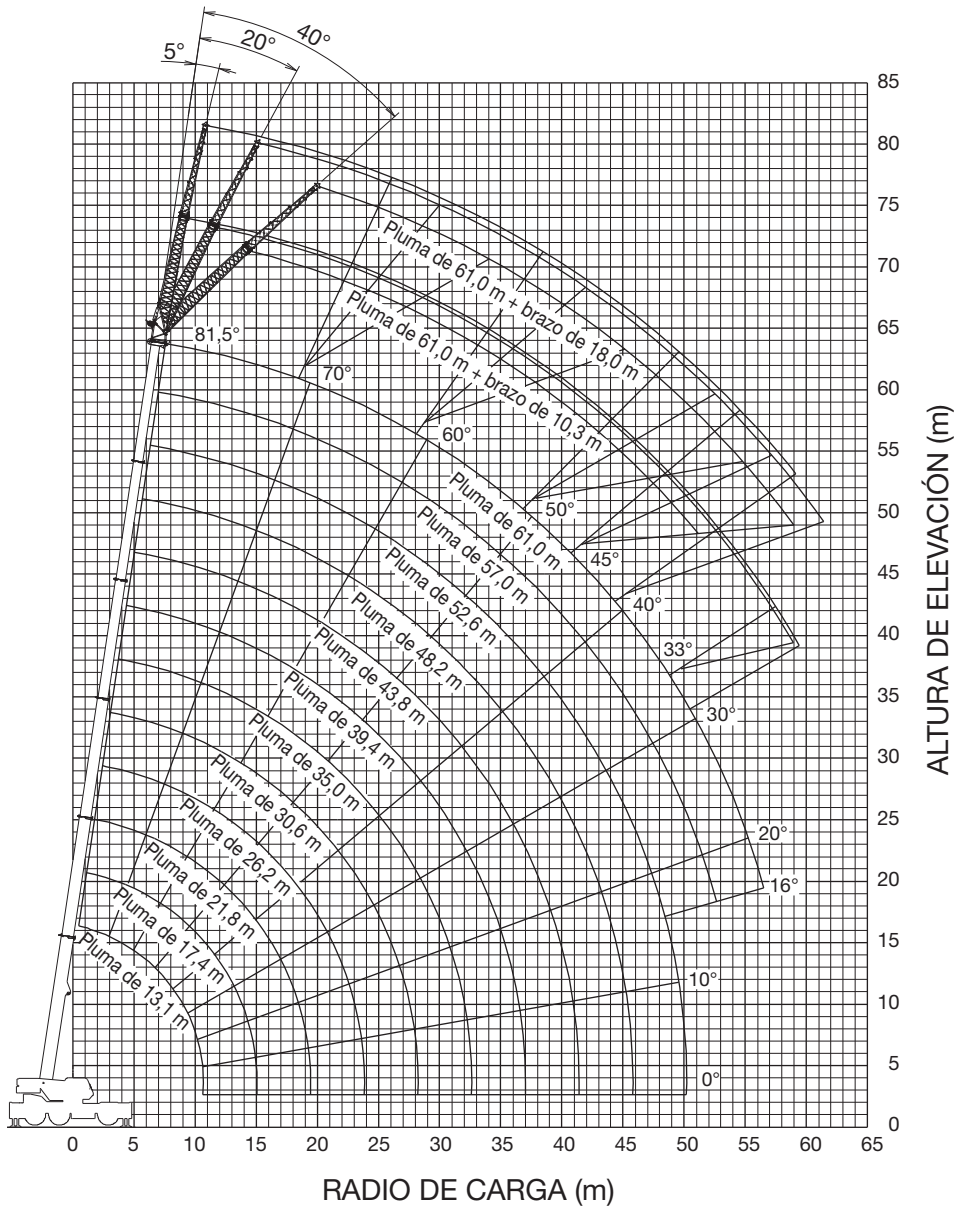

PLUMA

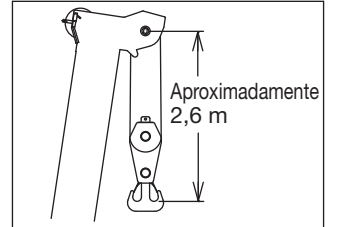

BRAZO

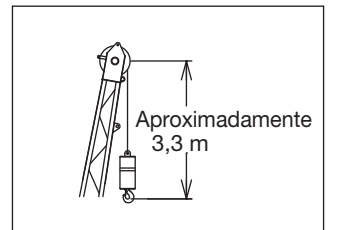

EXTREMO SIMPLE

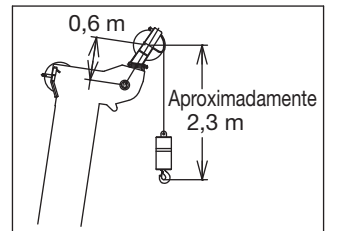

NOTA: La geometría indicada de la pluma y el brazo corresponde a condiciones sin carga y se aplica cuando la máquina se encuentra en posición horizontal sobre una superficie firme. Se debe tener en cuenta la deflexión de la pluma y el posterior cambio de radio y ángulo de la pluma al aplicar la carga en el gancho.

TABLA DE RANGO DE TRABAJO DE GR-1600XL

Brazo hidráulico con compensación
Brazo de inserción de 7,0 m *Opcional
Contrapeso de 29,3 toneladas cortas

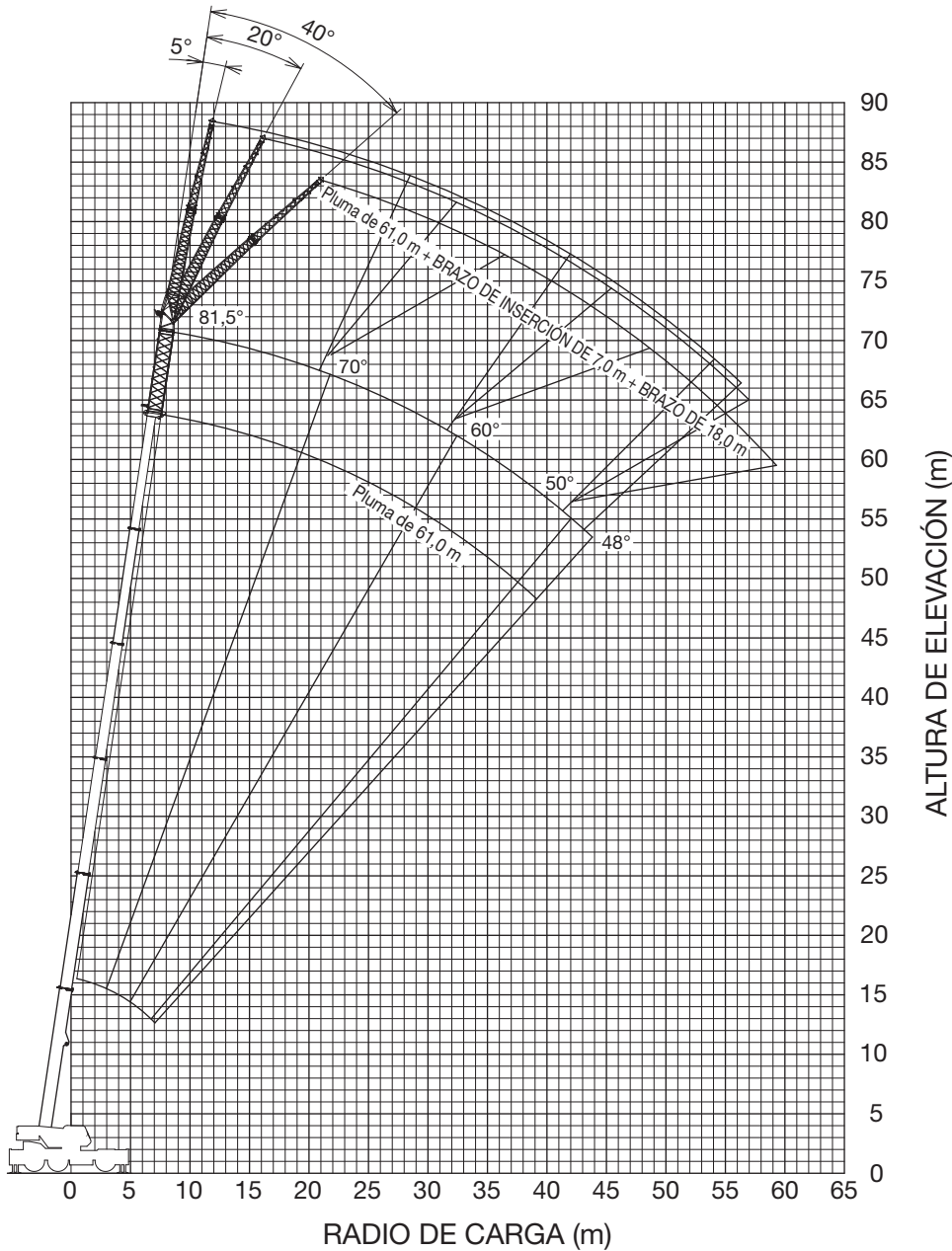

PLUMA

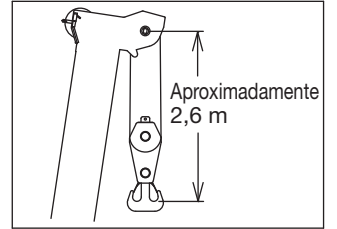

BRAZO

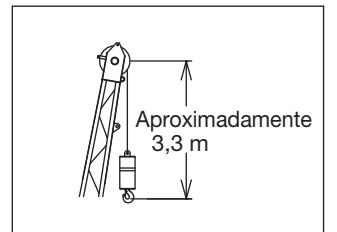

EXTREMO SIMPLE

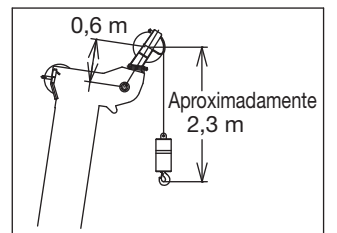

NOTA: La geometría indicada de la pluma y el brazo corresponde a condiciones sin carga y se aplica cuando la máquina se encuentra en posición horizontal sobre una superficie firme. Se debe tener en cuenta la deflexión de la pluma y el posterior cambio de radio y ángulo de la pluma al aplicar la carga en el gancho.

TABLA DE RANGO DE TRABAJO DE GR-1600XL

Brazo hidráulico con compensación
Brazo de inserción de 14,0 m *Opcional
Contrapeso de 29,3 toneladas cortas

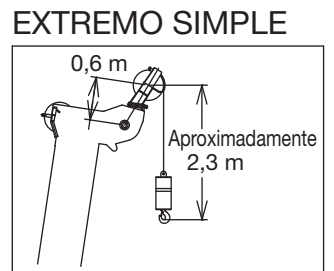
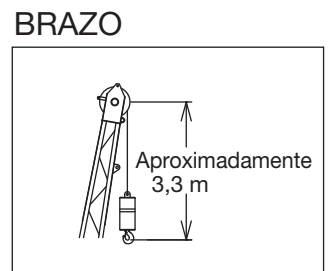
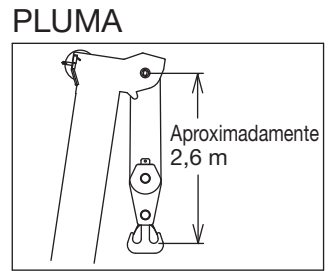
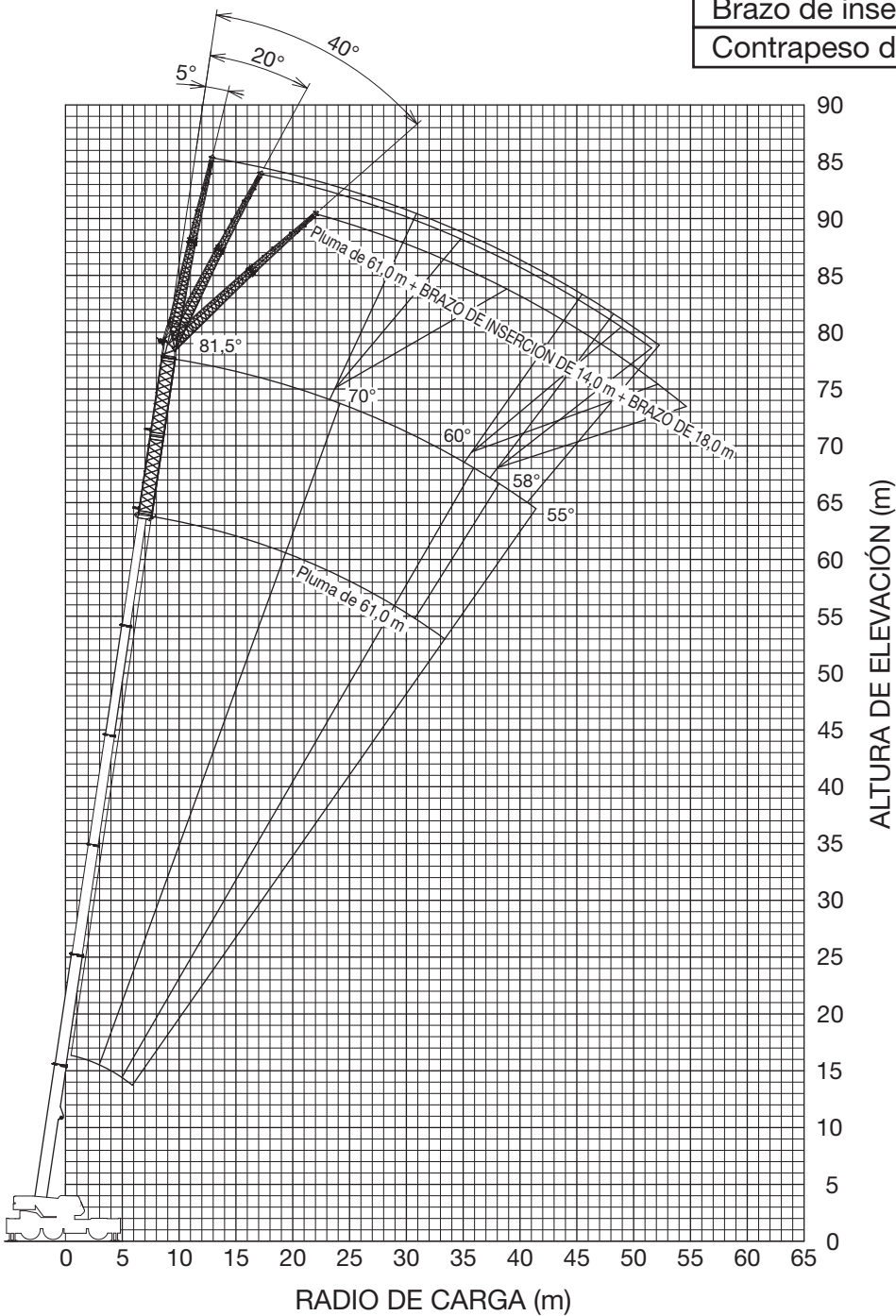

NOTA: La geometría indicada de la pluma y el brazo corresponde a condiciones sin carga y se aplica cuando la máquina se encuentra en posición horizontal sobre una superficie firme. Se debe tener en cuenta la deflexión de la pluma y el posterior cambio de radio y ángulo de la pluma al aplicar la carga en el gancho.

TABLA DE RANGO DE TRABAJO DE GR-1600XL

Brazo corto *Opcional
Contrapeso de 29,3 toneladas cortas

PLUMA

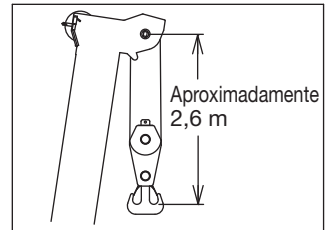

BRAZO

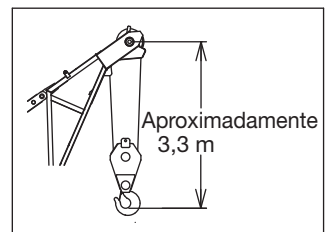

EXTREMO SIMPLE

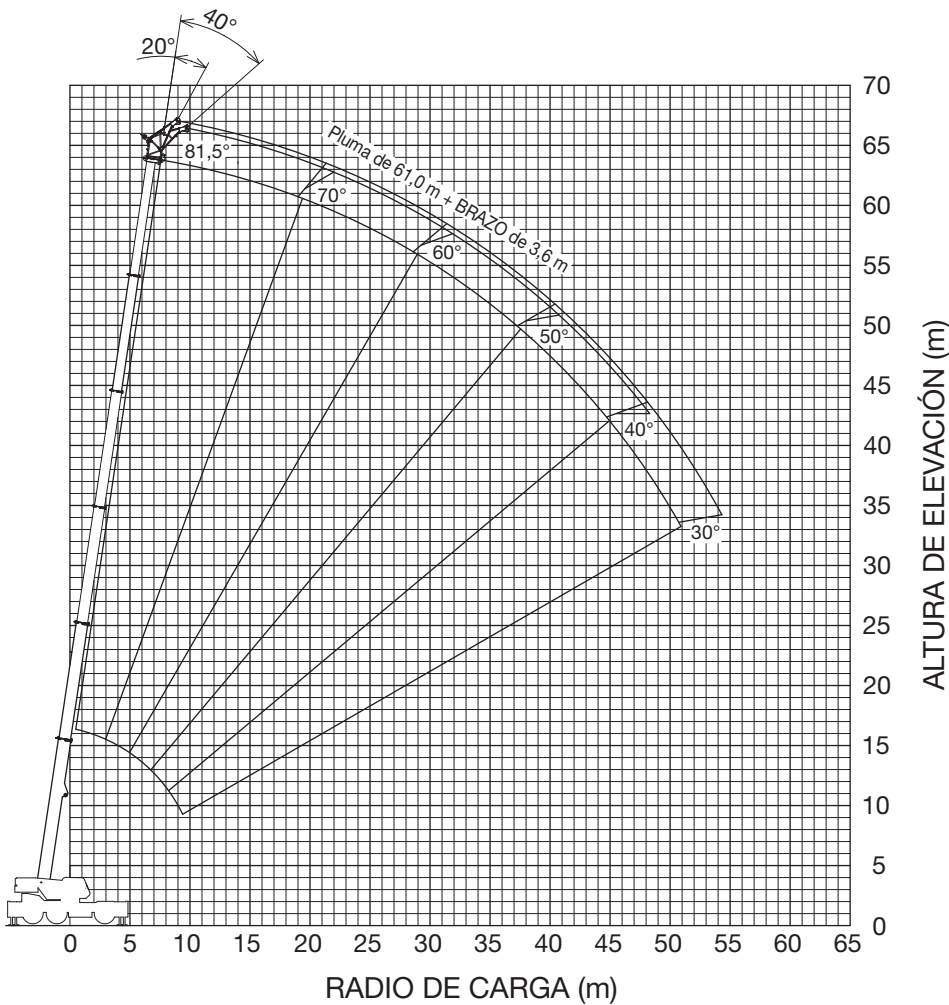
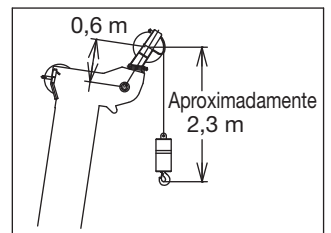

NOTA: La geometría indicada de la pluma y el brazo corresponde a condiciones sin carga y se aplica cuando la máquina se encuentra en posición horizontal sobre una superficie firme. Se debe tener en cuenta la deflexión de la pluma y el posterior cambio de radio y ángulo de la pluma al aplicar la carga en el gancho.

CAPACIDADES DE CARGA NOMINALES DE GR-1600XL (EN TONELADAS MÉTRICAS)

Pluma

CONTRAPESO DE 29,3 toneladas (64.600 lb) CON ESTABILIZADORES COMPLETAMENTE EXTENDIDOS A 8,2 m (26 ft 10-7/8 in) ROTACIÓN DE 360° (Unidad: x 1.000 kg)												
A \ B	13,1 m (42,8')	17,4 m (57,2')	21,8 m (71,6')	26,2 m (86,1')	30,6 m (100,5')	35,0 m (114,9')	39,4 m (129,3')	43,8 m (143,7')	48,2 m (158,1')	52,6 m (172,5')	57,0 m (187,0')	61,0 m (200,1')
2,50	**145,0	90,7	79,0									
3,00	*110,6	90,7	79,0	37,0								
3,50	*101,5	90,7	79,0	66,0								
4,00	93,6	90,1	79,0	66,0	37,0							
4,50	85,9	83,7	79,0	66,0	48,2							
5,00	79,3	78,1	75,8	66,0	48,2	35,2						
5,50	73,5	73,2	71,0	66,0	48,2	35,2						
6,00	68,3	68,3	66,7	63,5	48,2	38,7						
6,50	63,7	64,1	63,6	60,5	48,2	37,5	30,1					
7,00	59,6	60,0	60,2	57,8	48,2	35,9	30,1					
7,50	56,0	56,4	56,5	55,3	48,2	35,2	30,1	22,1				
8,00	52,7	53,1	53,2	52,9	48,0	35,2	29,5	23,9				
9,00	46,8	47,3	47,5	47,2	44,8	35,2	27,9	23,9	17,2			
10,00	37,3	41,7	41,9	41,6	41,6	35,2	26,2	22,9	18,9	13,5		
11,00		37,1	37,3	37,5	37,7	33,2	24,4	22,0	18,9	15,0		
12,00		33,4	33,5	34,3	33,9	31,5	22,7	21,0	18,4	15,0	12,0	
14,00		27,8	27,6	28,4	28,0	28,4	20,9	19,2	16,9	15,0	12,0	10,4
16,00			23,3	24,0	24,3	24,3	19,3	17,1	15,5	14,1	12,0	10,4
18,00			21,3	20,6	21,3	20,9	17,8	15,4	14,3	13,1	12,0	10,4
20,00				18,4	18,5	18,1	16,5	14,0	12,9	12,1	11,2	10,2
22,00				16,3	16,1	15,7	15,4	12,7	11,8	11,2	10,4	9,6
24,00					14,1	13,6	14,1	11,7	10,8	10,4	9,8	9,0
26,00					12,3	12,8	12,3	10,8	10,1	9,6	9,1	8,4
28,00					8,2	11,4	10,8	10,0	9,4	8,8	8,5	7,8
30,00						10,1	9,6	9,2	8,8	8,2	8,0	7,3
32,00						8,4	8,5	8,6	8,2	7,7	7,4	6,7
34,00							7,6	7,9	7,4	7,3	7,0	6,2
36,00							6,8	7,1	6,6	6,9	6,5	5,8
38,00								6,4	6,1	6,3	5,8	5,4
40,00								5,8	5,8	5,6	5,2	5,0
42,00									5,3	5,0	4,6	4,6
44,00									4,8	4,5	4,1	4,1
46,00										4,1	3,7	3,6
48,00										3,7	3,2	3,2
50,00										2,8	2,8	2,8
52,00											2,5	2,4
54,00											2,2	2,1
56,00												1,8

**De frontal con equipo especial

*Con equipo especial

A: Longitud de pluma (m)

B: Radio de carga (m)

NOTA: En esta tabla, no se muestra la línea gruesa que divide el área de la fuerza y el área de estabilidad porque las cifras de esta tabla indican el mejor rendimiento con la misma longitud de pluma entre los patrones de brazo telescópico plurales.

CAPACIDADES DE CARGA NOMINALES DE GR-1600XL (EN TONELADAS MÉTRICAS)

Brazo

CONTRAPESO DE 29,3 toneladas (64.600 lb) CON ESTABILIZADORES COMPLETAMENTE EXTENDIDOS A 8,2 m (26 ft 10-7/8' in) ROTACIÓN DE 360°													
C	Pluma de 61,0 m (200,1 ft) + Brazo hidráulico con compensación de 10,3 m (33,8 ft)						C	Pluma de 57,0 m (187,0 ft) + Brazo hidráulico con compensación de 10,3 m (33,8 ft)					
	5° de inclinación		20° de inclinación		40° de inclinación			5° de inclinación		20° de inclinación		40° de inclinación	
	R	W	R	W	R	W		R	W	R	W	R	W
81,5	14,7	5,5	17,4	5,5	20,4	5,1	81,5	12,9	6,2	15,7	6,2	18,7	5,8
81	15,6	5,5	18,6	5,5	21,1	5,0	81	13,7	6,2	16,5	6,2	19,3	5,7
80	17,2	5,5	19,9	5,4	22,6	4,9	80	15,2	6,2	17,9	6,1	20,6	5,5
79	18,8	5,5	21,2	5,2	24,0	4,7	79	16,7	6,2	19,3	5,9	21,9	5,4
78	20,5	5,5	22,6	5,0	25,2	4,6	78	18,2	6,2	20,6	5,7	23,0	5,2
77	21,9	5,4	24,4	4,9	26,5	4,5	77	19,6	6,2	21,9	5,6	24,3	5,1
76	23,3	5,2	25,3	4,7	27,8	4,4	76	20,8	6,0	23,2	5,4	25,4	4,9
75	24,5	5,0	26,7	4,6	28,9	4,2	75	22,1	5,8	24,3	5,2	26,6	4,8
73	27,3	4,8	29,3	4,4	31,3	4,0	73	24,6	5,4	26,8	4,9	28,9	4,6
70	31,0	4,3	33,0	4,0	34,8	3,8	70	28,2	5,0	30,3	4,6	32,1	4,3
68	33,5	4,1	35,4	3,8	37,0	3,6	68	30,6	4,7	32,4	4,3	34,2	4,1
65	37,2	3,8	38,8	3,6	40,1	3,4	65	33,8	4,3	35,6	4,0	37,1	3,8
63	39,2	3,6	40,9	3,4	42,2	3,3	63	36,1	4,2	37,7	3,9	39,0	3,7
60	42,5	3,3	43,8	3,1	45,1	3,0	60	39,1	3,9	40,6	3,7	41,9	3,5
58	44,5	3,1	46,0	3,0	47,0	2,9	58	41,2	3,7	42,5	3,5	43,7	3,4
55	47,2	2,8	48,6	2,7	49,6	2,7	55	43,9	3,5	45,2	3,3	46,1	3,2
53	49,2	2,7	50,4	2,6	51,1	2,5	53	45,6	3,3	46,9	3,2	47,7	3,1
50	51,6	2,4	52,8	2,3	53,4	2,2	50	48,2	3,1	49,2	2,9	49,9	2,9
48	53,3	2,2	54,3	2,1	54,8	2,1	48	49,6	2,9	50,6	2,8	51,2	2,7
45	55,6	2,0	56,4	1,9	56,8	1,9	45	51,7	2,6	52,7	2,5	53,1	2,5
43	56,9	1,8	57,8	1,8			43	53,1	2,4	54,0	2,4		
40	58,9	1,6	59,5	1,5			40	55,0	2,2	55,7	2,1		
38	60,1	1,4	60,7	1,3			38	56,2	2,0	56,8	1,9		
35	61,6	1,1	62,1	1,1			35	57,8	1,7	58,3	1,6		
33	62,7	1,0	63,0	0,9			33	58,8	1,6	59,2	1,5		
30	64,0	0,8					30	60,2	1,3	60,4	1,3		
28							28	61,0	1,2	61,2	1,2		
25							25	62,1	1,1	62,0	1,0		
23							23	62,7	1,0				
20							20	63,5	0,9				
G				1			G				1		

CONTRAPESO DE 29,3 toneladas (64.600 lb) CON ESTABILIZADORES COMPLETAMENTE EXTENDIDOS A 8,2 m (26 ft 10-7/8' in) ROTACIÓN DE 360°													
C	Pluma de 52,6 m (172,5 ft) + Brazo hidráulico con compensación de 10,3 m (33,8 ft)						C	Pluma de 35,0 m (114,9 ft) + Brazo hidráulico con compensación de 10,3 m (33,8 ft)					
	5° de inclinación		20° de inclinación		40° de inclinación			5° de inclinación		20° de inclinación		40° de inclinación	
	R	W	R	W	R	W		R	W	R	W	R	W
81,5	11,3	7,2	14,3	7,2	17,4	6,8	81,5			8,9	10,6	11,3	7,3
81	12,0	7,2	15,0	7,2	18,0	6,7	81			9,3	10,5	11,7	7,2
80	13,4	7,2	16,3	7,2	19,2	6,5	80			10,1	10,2	12,5	7,1
79	14,8	7,2	17,6	7,0	20,3	6,3	79			10,9	10,0	13,2	7,0
78	16,1	7,2	18,8	6,8	21,4	6,1	78			11,9	9,7	14,0	6,9
77	17,5	7,2	19,9	6,6	22,5	5,9	77			12,6	9,5	14,8	6,9
76	18,8	7,2	21,1	6,4	23,6	5,8	76			13,3	9,3	15,5	6,8
75	19,6	6,9	22,3	6,2	24,6	5,6	75	11,8	12,8	14,1	9,1	16,2	6,7
73	22,0	6,5	24,4	5,8	26,7	5,4	73	13,4	12,2	15,6	8,7	17,6	6,5
70	25,7	5,9	27,6	5,4	29,6	5,0	70	15,6	11,3	17,9	8,2	19,7	6,3
68	27,9	5,6	29,8	5,2	31,6	4,8	68	17,2	10,8	19,3	7,9	21,0	6,2
65	31,0	5,2	32,7	4,8	34,3	4,5	65	19,3	10,1	21,4	7,6	22,9	6,1
63	33,2	5,0	34,6	4,6	36,1	4,4	63	20,7	9,6	22,8	7,4	24,2	6,0
60	36,0	4,6	37,5	4,4	38,8	4,2	60	22,8	9,0	24,8	7,1	26,0	5,9
58	37,8	4,4	39,2	4,2	40,4	4,0	58	24,1	8,7	26,0	6,9	27,2	5,8
55	40,4	4,1	41,7	3,9	42,7	3,8	55	26,0	8,2	27,9	6,7	28,9	5,7
53	42,0	3,9	43,3	3,8	44,1	3,6	53	27,2	7,9	29,0	6,5	29,9	5,7
50	44,4	3,7	45,5	3,5	46,1	3,4	50	29,0	7,6	30,7	6,4	31,4	5,7
48	45,9	3,5	46,9	3,3	47,4	3,2	48	30,1	7,4	31,7	6,3	32,4	5,6
45	48,0	3,2	48,8	3,0	49,3	3,0	45	31,7	7,1	33,2	6,1	33,8	5,6
43	49,3	3,0	50,0	2,9			43	32,7	7,0	34,2	6,1		
40	51,1	2,7	51,7	2,6			40	34,1	6,8	35,4	6,0		
38	52,2	2,5	52,8	2,4			38	35,1	6,6	36,3	5,9		
35	53,7	2,2	54,2	2,1			35	36,5	6,5	37,5	5,9		
33	54,7	2,0	55,1	1,9			33	37,2	6,4	38,2	5,8		
30	55,9	1,7	56,3	1,7			30	38,4	6,3	39,2	5,8		
28	56,8	1,6	57,0	1,5			28	39,0	6,0	39,8	5,8		
25	57,8	1,4	57,9	1,4			25	39,9	5,7	40,5	5,6		
23	58,4	1,3					23	40,5	5,6				
20	59,2	1,2					20	41,2	5,4				
G				1			G				2		

C: Ángulo de pluma cargada (°)
 R: Radio de carga (m)
 W: Capacidad de elevación nominal (Unidad: x 1.000 kg)
 G: Número de partes de la línea

CAPACIDADES DE CARGA NOMINALES DE GR-1600XL (EN TONELADAS MÉTRICAS)

Brazo

CONTRAPESO DE 29,3 toneladas (64.600 lb) CON ESTABILIZADORES COMPLETAMENTE EXTENDIDOS A 8,2 m (26 ft 10-7/8 in) ROTACIÓN DE 360°													
C	Pluma de 61,0 m (200,1 ft) + Brazo hidráulico con compensación de 18,0 m (59,1 ft)						C	Pluma de 57,0 m (187,0 ft) + Brazo hidráulico con compensación de 18,0 m (59,1 ft)					
	5° de inclinación		20° de inclinación		40° de inclinación			5° de inclinación		20° de inclinación		40° de inclinación	
	R	W	R	W	R	W		R	W	R	W	R	W
81,5	17,1	3,7	22,0	3,7	27,1	3,2	81,5	14,6	4,0	20,0	4,0	24,7	3,3
81	18,0	3,7	22,7	3,7	28,0	3,2	81	15,0	4,0	20,8	4,0	25,5	3,3
80	19,9	3,7	24,7	3,7	29,6	3,1	80	17,2	4,0	22,5	4,0	27,0	3,2
79	21,6	3,7	26,3	3,7	31,1	3,1	79	18,8	4,0	23,8	3,9	28,3	3,2
78	23,4	3,7	27,9	3,6	32,5	3,0	78	20,3	4,0	25,4	3,8	29,7	3,2
77	25,0	3,7	29,3	3,5	34,0	3,0	77	21,9	4,0	26,7	3,7	31,0	3,1
76	26,8	3,7	30,9	3,4	35,3	3,0	76	23,5	4,0	28,2	3,6	32,3	3,1
75	28,5	3,7	32,3	3,3	36,4	2,9	75	25,0	4,0	29,6	3,6	33,4	3,0
73	31,4	3,5	35,0	3,1	39,2	2,8	73	28,1	4,0	32,3	3,5	35,9	3,0
70	35,6	3,2	39,0	2,9	42,6	2,6	70	32,2	3,7	36,2	3,3	39,4	2,9
68	38,4	3,1	41,3	2,7	44,9	2,5	68	34,8	3,5	38,6	3,2	41,8	2,8
65	42,1	2,8	45,3	2,6	48,1	2,4	65	38,5	3,3	42,1	3,0	44,7	2,8
63	44,7	2,7	47,5	2,5	50,3	2,3	63	41,0	3,2	44,4	2,9	46,8	2,7
60	48,4	2,5	50,8	2,3	53,3	2,2	60	44,5	3,0	47,5	2,7	49,7	2,6
58	50,5	2,3	52,9	2,2	55,1	2,1	58	46,6	2,9	49,6	2,6	51,5	2,5
55	53,7	2,1	55,8	2,0	57,6	1,9	55	49,7	2,7	52,5	2,5	54,1	2,4
53	55,6	1,9	57,5	1,8	59,1	1,7	53	51,5	2,5	54,1	2,3	55,4	2,2
50	58,3	1,7	60,0	1,6	61,1	1,5	50	54,1	2,2	56,6	2,1	57,5	2,0
48	59,9	1,5	61,4	1,4	62,5	1,4	48	55,9	2,1	58,0	1,9	58,8	1,9
45	62,4	1,3	63,7	1,2	64,3	1,1	45	58,2	1,8	60,3	1,7	60,6	1,7
43	63,9	1,2	65,0	1,1			43	59,6	1,7	61,5	1,6		
40	65,8	0,9	66,8	0,8			40	61,7	1,5	63,1	1,3		
38							38	63,0	1,3	64,3	1,2		
35							35	64,7	1,0	65,7	0,9		
33							33	65,9	0,9	66,6	0,8		
30							30						
28							28						
25							25						
23							23						
20							20						
G				1			G				1		

CONTRAPESO DE 29,3 toneladas (64.600 lb) CON ESTABILIZADORES COMPLETAMENTE EXTENDIDOS A 8,2 m (26 ft 10-7/8 in) ROTACIÓN DE 360°													
C	Pluma de 52,6 m (172,5 ft) + Brazo hidráulico con compensación de 18,0 m (59,1 ft)						C	Pluma de 35,0 m (114,9 ft) + Brazo hidráulico con compensación de 18,0 m (59,1 ft)					
	5° de inclinación		20° de inclinación		40° de inclinación			5° de inclinación		20° de inclinación		40° de inclinación	
	R	W	R	W	R	W		R	W	R	W	R	W
81,5	13,7	4,7	18,8	4,4	23,2	3,4	81,5	9,2	6,4	13,6	5,4	17,9	3,7
81	14,5	4,7	19,6	4,4	23,9	3,4	81	9,6	6,4	14,0	5,3	18,4	3,7
80	16,1	4,7	21,1	4,3	25,2	3,4	80	10,7	6,4	15,0	5,2	19,3	3,6
79	17,6	4,7	22,4	4,2	26,4	3,3	79	11,7	6,4	16,0	5,1	20,1	3,6
78	19,2	4,7	23,8	4,1	27,7	3,3	78	12,7	6,4	16,9	5,0	20,9	3,6
77	20,5	4,7	25,0	4,0	28,9	3,3	77	13,6	6,4	17,8	4,8	21,7	3,5
76	22,0	4,7	26,3	3,9	29,9	3,2	76	14,6	6,4	18,6	4,7	22,5	3,5
75	23,4	4,7	27,7	3,9	31,2	3,2	75	15,6	6,4	19,5	4,6	23,3	3,5
73	26,4	4,6	30,1	3,7	33,4	3,1	73	17,4	6,0	21,4	4,5	24,9	3,4
70	30,0	4,3	33,7	3,5	36,6	3,0	70	20,1	5,6	23,8	4,2	27,1	3,3
68	34,6	4,2	36,0	3,4	38,7	3,0	68	21,8	5,3	25,5	4,1	28,5	3,2
65	36,2	4,0	39,4	3,3	41,5	2,9	65	24,4	5,0	27,9	3,9	30,6	3,2
63	38,4	3,8	41,3	3,2	43,5	2,9	63	26,0	4,8	29,4	3,8	32,0	3,2
60	41,6	3,6	44,5	3,1	46,2	2,8	60	28,4	4,6	31,6	3,6	34,0	3,1
58	43,7	3,4	46,5	3,1	48,0	2,8	58	29,9	4,4	33,1	3,6	35,3	3,1
55	46,5	3,2	49,5	3,0	50,3	2,8	55	32,1	4,2	35,1	3,4	37,1	3,0
53	48,4	3,0	50,8	2,8	51,8	2,7	53	33,6	4,1	36,5	3,4	38,1	3,0
50	51,0	2,7	53,1	2,5	53,7	2,4	50	35,6	3,9	38,3	3,3	39,7	3,0
48	52,6	2,5	54,5	2,4	55,0	2,3	48	37,0	3,8	39,6	3,3	40,7	3,0
45	54,9	2,3	56,6	2,2	56,8	2,1	45	38,8	3,7	41,2	3,2	42,0	3,0
43	56,3	2,2	57,8	2,0			43	40,0	3,6	42,2	3,2		
40	58,2	1,9	59,5	1,7			40	41,6	3,5	43,6	3,1		
38	59,6	1,7	60,6	1,5			38	43,7	3,4	44,5	3,1		
35	61,4	1,4	62,1	1,3			35	44,2	3,3	45,8	3,1		
33	62,5	1,3	63,1	1,2			33	45,1	3,3	46,5	3,1		
30	64,0	1,1	64,3	1,0			30	46,4	3,2	47,5	3,1		
28	65,0	1,0	65,0	0,9			28	47,2	3,2	48,1	3,1		
25	66,1	0,8					25	48,2	3,1	48,8	3,1		
23							23	48,8	3,1				
20							20	49,6	3,1				
G				1			G				1		

C: Ángulo de pluma cargada (°)
 R: Radio de carga (m)
 W: Capacidad de elevación nominal (Unidad: x 1.000 kg)
 G: Número de partes de la línea

CAPACIDADES DE CARGA NOMINALES DE GR-1600XL (EN TONELADAS MÉTRICAS)

Brazo

CONTRAPESO DE 29,3 toneladas (64.600 lb)							CONTRAPESO DE 29,3 toneladas (64.600 lb)						
CON ESTABILIZADORES COMPLETAMENTE EXTENDIDOS A 8,2 m (26 ft 10-7/8 in)							CON ESTABILIZADORES COMPLETAMENTE EXTENDIDOS A 8,2 m (26 ft 10-7/8 in)						
ROTACIÓN DE 360°							ROTACIÓN DE 360°						
							Brazo de inserción: Opcional						
C	Pluma de 61,0 m (200,1 ft) + Brazo de inserción de 7,0 m (23,0 ft) + Brazo hidráulico con compensación de 18,0 m (59,1 ft)						C	Pluma de 57,0 m (187,0 ft) + Brazo de inserción de 7,0 m (23,0 ft) + Brazo hidráulico con compensación de 18,0 m (59,1 ft)					
	5° de inclinación		20° de inclinación		40° de inclinación			5° de inclinación		20° de inclinación		40° de inclinación	
	R	W	R	W	R	W		R	W	R	W	R	W
81,5	19,3	3,1	24,3	2,9	29,1	2,6	81,5	17,5	3,4	22,3	3,2	27,0	2,7
81	20,3	3,1	25,3	2,9	30,0	2,6	81	18,4	3,4	23,2	3,2	27,9	2,7
80	22,4	3,1	27,4	2,9	31,9	2,6	80	20,3	3,4	25,1	3,2	29,5	2,7
79	24,3	3,1	29,1	2,8	33,6	2,6	79	22,2	3,4	26,9	3,2	31,2	2,7
78	26,3	3,1	30,7	2,7	35,1	2,5	78	23,9	3,4	28,5	3,1	32,5	2,6
77	28,1	3,0	32,6	2,7	36,5	2,4	77	25,7	3,4	30,0	3,0	34,0	2,6
76	29,8	2,9	34,1	2,6	38,0	2,3	76	27,4	3,3	31,5	2,9	35,6	2,6
75	31,4	2,8	35,6	2,5	39,5	2,3	75	28,9	3,2	32,9	2,8	36,8	2,5
73	34,6	2,6	38,5	2,3	42,0	2,1	73	31,9	3,0	35,9	2,7	39,5	2,4
70	39,4	2,4	42,9	2,1	46,0	2,0	70	36,3	2,8	40,0	2,5	43,4	2,3
68	42,2	2,2	45,7	2,0	48,5	1,9	68	39,3	2,7	42,7	2,4	45,8	2,2
65	46,5	2,0	49,7	1,9	52,1	1,8	65	43,2	2,5	46,6	2,3	49,1	2,1
63	49,2	1,9	52,2	1,8	54,4	1,7	63	45,7	2,3	49,1	2,2	51,5	2,1
60	53,2	1,8	56,0	1,7	57,7	1,6	60	49,6	2,2	52,5	2,0	54,5	1,9
58	55,6	1,7	58,2	1,6	59,7	1,5	58	52,0	2,1	54,7	1,9	56,6	1,9
55	58,9	1,5	61,3	1,4	62,4	1,3	55	55,4	2,0	57,8	1,8	59,3	1,8
53	60,8	1,3	63,1	1,2	64,1	1,2	53	57,3	1,8	59,7	1,7	60,7	1,6
50	63,7	1,1	65,7	1,0	66,4	0,9	50	60,0	1,5	62,2	1,5	62,9	1,4
48	65,5	0,9					48	61,8	1,4	63,5	1,2	64,2	1,2
45							45	64,1	1,1	65,7	1,0	66,2	0,9
43							43	65,7	1,0	67,2	0,8		
40							40						
38							38						
35							35						
33							33						
30							30						
28							28						
25							25						
23							23						
G			1				G			1			

CONTRAPESO DE 29,3 toneladas (64.600 lb)							CONTRAPESO DE 29,3 toneladas (64.600 lb)						
CON ESTABILIZADORES COMPLETAMENTE EXTENDIDOS A 8,2 m (26 ft 10-7/8 in)							CON ESTABILIZADORES COMPLETAMENTE EXTENDIDOS A 8,2 m (26 ft 10-7/8 in)						
ROTACIÓN DE 360°							ROTACIÓN DE 360°						
							Brazo de inserción: Opcional						
C	Pluma de 52,6 m (172,5 ft) + Brazo de inserción de 7,0 m (23,0 ft) + Brazo hidráulico con compensación de 18,0 m (59,1 ft)						C	Pluma de 35,0 m (114,9 ft) + Brazo de inserción de 7,0 m (23,0 ft) + Brazo hidráulico con compensación de 18,0 m (59,1 ft)					
	5° de inclinación		20° de inclinación		40° de inclinación			5° de inclinación		20° de inclinación		40° de inclinación	
	R	W	R	W	R	W		R	W	R	W	R	W
81,5	15,8	3,9	20,8	3,6	25,1	2,8	81,5	10,1	5,4	14,7	4,5	19,4	3,3
81	16,7	3,9	21,6	3,6	25,8	2,8	81	10,8	5,4	15,3	4,5	19,9	3,3
80	18,5	3,9	23,4	3,6	27,4	2,8	80	12,0	5,4	16,5	4,5	21,0	3,3
79	20,1	3,9	24,8	3,5	28,9	2,8	79	13,1	5,4	17,6	4,4	22,0	3,2
78	21,8	3,9	26,3	3,4	30,3	2,8	78	14,3	5,4	18,6	4,2	22,9	3,2
77	23,4	3,9	27,8	3,3	31,6	2,7	77	15,4	5,4	19,6	4,1	23,8	3,1
76	25,1	3,9	29,2	3,2	32,9	2,7	76	16,4	5,3	20,6	4,0	24,8	3,0
75	26,5	3,8	30,6	3,1	34,1	2,6	75	17,5	5,1	21,6	3,8	25,7	3,0
73	29,4	3,6	33,3	3,0	36,6	2,5	73	19,6	4,8	23,6	3,6	27,4	2,8
70	33,4	3,3	37,3	2,8	40,2	2,4	70	22,6	4,3	26,5	3,3	30,0	2,7
68	36,2	3,2	39,8	2,7	42,4	2,3	68	24,5	4,0	28,4	3,2	31,7	2,6
65	40,2	3,0	43,4	2,5	45,7	2,2	65	27,4	3,7	31,1	3,0	34,0	2,5
63	42,5	2,8	45,7	2,4	47,9	2,2	63	29,2	3,5	32,8	2,8	35,6	2,4
60	46,1	2,7	49,0	2,3	50,8	2,1	60	32,0	3,2	35,3	2,7	37,9	2,3
58	48,4	2,6	51,3	2,3	52,8	2,1	58	33,6	3,0	36,9	2,6	39,3	2,2
55	51,5	2,4	54,2	2,2	55,5	2,0	55	36,2	2,8	39,2	2,4	41,3	2,2
53	53,4	2,2	56,1	2,1	57,1	2,0	53	37,8	2,7	40,7	2,4	42,6	2,1
50	56,1	2,0	58,4	1,8	59,3	1,8	50	40,2	2,6	42,9	2,3	44,4	2,1
48	57,8	1,8	60,0	1,7	60,6	1,6	48	41,6	2,5	44,2	2,2	45,4	2,0
45	60,2	1,6	62,0	1,4	62,4	1,3	45	43,8	2,4	46,2	2,1	47,0	2,0
43	61,6	1,4	63,2	1,2			43	45,1	2,3	47,3	2,1		
40	63,6	1,1	65,0	0,9			40	47,0	2,2	49,0	2,0		
38	64,9	0,9	66,2	0,8			38	48,2	2,1	50,0	2,0		
35							35	49,9	2,1	51,4	1,9		
33							33	50,9	2,0	52,3	1,9		
30							30	52,2	2,0	53,4	1,9		
28							28	53,1	2,0	54,0	1,9		
25							25	54,2	1,9	54,9	1,9		
23							23	54,9	1,9				
G			1				G			1			

C: Ángulo de pluma cargada (°)
 R: Radio de carga (m)
 W: Capacidad de elevación nominal (Unidad: x 1.000 kg)
 G: Número de partes de la línea

CAPACIDADES DE CARGA NOMINALES DE GR-1600XL (EN TONELADAS MÉTRICAS)

Brazo

CONTRAPESO DE 29,3 toneladas (64.600 lb)							CONTRAPESO DE 29,3 toneladas (64.600 lb)						
CON ESTABILIZADORES COMPLETAMENTE EXTENDIDOS A 8,2 m (26 ft 10-7/8 in)							CON ESTABILIZADORES COMPLETAMENTE EXTENDIDOS A 8,2 m (26 ft 10-7/8 in)						
ROTACIÓN DE 360°							ROTACIÓN DE 360°						
							Brazo de inserción: Opcional						
C	Pluma de 61,0 m (200,1 ft) + Brazo de inserción de 14,0 m (45,9 ft) + Brazo hidráulico con compensación de 18,0 m (59,1 ft)						C	Pluma de 57,0 m (187,0 ft) + Brazo de inserción de 14,0 m (45,9 ft) + Brazo hidráulico con compensación de 18,0 m (59,1 ft)					
	5° de inclinación		20° de inclinación		40° de inclinación			5° de inclinación		20° de inclinación		40° de inclinación	
	R	W	R	W	R	W		R	W	R	W	R	W
81,5	21,5	2,1	26,4	2,1	32,1	2,1	81,5	19,9	2,8	24,5	2,4	29,6	2,2
81	22,7	2,1	27,5	2,1	33,1	2,1	81	20,9	2,8	25,5	2,4	30,6	2,2
80	25,0	2,1	29,8	2,1	35,0	2,0	80	22,9	2,7	27,6	2,4	32,6	2,2
79	27,1	2,1	31,8	2,1	36,8	2,0	79	24,9	2,7	29,5	2,4	34,0	2,1
78	29,7	2,1	33,8	2,1	38,5	1,9	78	26,7	2,6	31,1	2,3	35,8	2,1
77	31,4	2,1	35,6	2,0	40,0	1,8	77	28,6	2,5	32,8	2,2	37,2	2,0
76	33,5	2,1	37,4	1,9	41,7	1,8	76	30,2	2,4	34,6	2,2	38,8	2,0
75	35,4	2,0	39,0	1,8	43,2	1,7	75	32,2	2,4	36,1	2,1	40,2	1,9
73	38,9	1,9	42,5	1,7	46,2	1,6	73	35,5	2,2	39,4	2,0	43,1	1,8
70	44,0	1,7	47,1	1,5	50,3	1,4	70	40,3	2,0	43,8	1,8	47,2	1,7
68	47,1	1,5	50,2	1,4	53,2	1,3	68	43,5	1,9	46,9	1,7	50,0	1,6
65	51,9	1,4	54,7	1,3	57,1	1,2	65	47,9	1,7	51,1	1,6	53,8	1,5
63	54,8	1,3	57,4	1,2	59,6	1,1	63	50,6	1,6	53,7	1,5	56,2	1,4
60	59,1	1,2	61,4	1,1	63,3	1,1	60	54,8	1,5	57,5	1,4	59,8	1,4
58	61,5	1,0	63,8	1,0	65,3	0,9	58	57,2	1,4	59,8	1,3	61,7	1,3
55	65,0	0,8					55	60,7	1,2	63,2	1,2	64,5	1,1
53							53	63,0	1,1	65,0	1,0	66,2	1,0
50							50	65,8	0,8	67,9	0,8	68,8	0,8
48							48						
45							45						
43							43						
40							40						
38							38						
35							35						
33							33						
30							30						
28							28						
25							25						
23							23						
G			1				G			1			

CONTRAPESO 64.600 lb (29,3 t)							CONTRAPESO 64.600 lb (29,3 t)						
CON ESTABILIZADORES COMPLETAMENTE EXTENDIDOS A 26 ft 10-7/8 in (8,20 m)							CON ESTABILIZADORES COMPLETAMENTE EXTENDIDOS A 26 ft 10-7/8 in (8,20 m)						
ROTACIÓN de 360°							ROTACIÓN de 360°						
							Brazo de inserción: Opcional						
C	Pluma de 52,6 m (172,5 ft) + Brazo de inserción de 14,0 m (45,9 ft) + Brazo hidráulico con compensación de 18,0 m (59,1 ft)						C	Pluma de 35,0 m (114,9 ft) + Brazo de inserción de 14,0 m (45,9 ft) + Brazo hidráulico con compensación de 18,0 m (59,1 ft)					
	5° de inclinación		20° de inclinación		40° de inclinación			5° de inclinación		20° de inclinación		40° de inclinación	
	R	W	R	W	R	W		R	W	R	W	R	W
81,5	18,0	3,2	22,4	2,7	27,5	2,4	81,5	12,0	4,4	16,4	3,6	21,2	2,9
81	19,0	3,2	23,4	2,7	28,2	2,4	81	12,8	4,4	17,1	3,6	21,9	2,9
80	20,8	3,1	25,3	2,7	30,1	2,4	80	14,1	4,4	18,4	3,6	23,0	2,9
79	22,6	3,0	26,9	2,6	31,5	2,3	79	15,4	4,3	19,6	3,5	24,1	2,8
78	24,2	2,9	28,4	2,5	33,1	2,3	78	16,6	4,2	20,8	3,4	25,2	2,7
77	26,2	2,9	30,1	2,5	34,5	2,2	77	17,8	4,0	22,0	3,3	26,1	2,6
76	27,8	2,8	31,7	2,4	35,9	2,1	76	19,1	3,9	23,0	3,1	27,2	2,5
75	29,3	2,7	33,2	2,3	37,3	2,1	75	20,1	3,7	24,2	3,0	28,3	2,5
73	32,5	2,5	36,1	2,2	40,2	2,0	73	22,6	3,5	26,4	2,9	30,2	2,3
70	37,1	2,3	40,4	2,0	43,9	1,8	70	25,9	3,1	29,6	2,6	33,1	2,1
68	40,1	2,2	43,2	1,9	46,6	1,8	68	28,1	2,9	31,7	2,4	35,0	2,0
65	44,3	2,0	47,2	1,8	50,2	1,7	65	31,3	2,7	34,7	2,2	37,7	1,9
63	47,0	1,9	49,7	1,7	52,5	1,6	63	33,4	2,5	36,7	2,1	39,5	1,8
60	50,8	1,8	53,4	1,6	55,9	1,5	60	36,4	2,3	39,3	1,9	42,0	1,7
58	53,3	1,7	55,7	1,5	57,8	1,4	58	38,3	2,1	41,2	1,8	43,6	1,6
55	56,9	1,6	59,2	1,5	60,9	1,4	55	41,1	1,9	43,9	1,7	45,9	1,5
53	58,8	1,4	61,2	1,4	62,6	1,3	53	42,9	1,8	45,6	1,6	47,3	1,4
50	61,7	1,2	63,9	1,2	64,9	1,1	50	45,5	1,7	48,0	1,5	49,4	1,4
48	63,6	1,1	65,5	1,0	66,3	1,0	48	47,1	1,6	49,5	1,4	50,7	1,3
45	66,2	0,9	67,9	0,9	68,6	0,9	45	49,5	1,5	51,6	1,3	52,5	1,3
43	67,9	0,8					43	51,0	1,4	53,0	1,3		
40							40	53,1	1,4	54,9	1,2		
38							38	54,3	1,3	56,0	1,2		
35							35	56,1	1,2	57,6	1,2		
33							33	57,3	1,2	58,5	1,1		
30							30	58,8	1,1	59,8	1,1		
28							28	59,7	1,1	60,5	1,1		
25							25	60,9	1,1	61,5	1,0		
23							23	61,6	1,0				
G			1				G			1			

C: Ángulo de pluma cargada (°)
 R: Radio de carga (m)
 W: Capacidad de elevación nominal (Unidad: x 1.000 kg)
 G: Número de partes de la línea

CAPACIDADES DE CARGA NOMINALES DE GR-1600XL (EN TONELADAS MÉTRICAS)

Brazo

CONTRAPESO DE 29,3 toneladas (64.600 lb)					CONTRAPESO DE 29,3 toneladas (64.600 lb)				
CON ESTABILIZADORES COMPLETAMENTE EXTENDIDOS A 8,2 m (26 ft 10-7/8' in)					CON ESTABILIZADORES COMPLETAMENTE EXTENDIDOS A 8,2 m (26 ft 10-7/8' in)				
ROTACIÓN DE 360°					ROTACIÓN DE 360°				
					Brazo corto: Opcional				
C	Pluma de 61,0 m (200,1 ft) + Brazo corto de 3,6 m (11,8 ft)				C	Pluma de 57,0 m (187,0 ft) + Brazo corto de 3,6 m (11,8 ft)			
	20° de inclinación		40° de inclinación			20° de inclinación		40° de inclinación	
	R	W	R	W		R	W	R	W
81,5	14,1	9,4	15,6	9,2	81,5	12,7	10,8	13,6	10,5
81	14,8	9,2	16,2	9,1	81	13,3	10,7	14,2	10,3
80	16,1	9,0	17,5	8,8	80	14,5	10,3	15,4	10,0
79	17,4	8,7	18,7	8,5	79	15,5	10,0	16,4	9,6
78	18,5	8,4	19,8	8,2	78	16,6	9,6	17,6	9,3
77	19,7	8,1	20,9	7,9	77	17,8	9,3	18,6	9,0
76	20,9	7,8	22,1	7,7	76	18,8	9,0	19,6	8,7
75	22,0	7,5	23,2	7,4	75	19,9	8,7	20,7	8,4
73	24,3	7,0	25,3	6,9	73	22,0	8,1	22,7	7,9
70	27,4	6,3	28,5	6,2	70	25,0	7,4	25,7	7,3
68	29,5	5,9	30,4	5,8	68	26,9	6,9	27,6	6,8
65	32,5	5,3	33,4	5,3	65	29,8	6,3	30,3	6,2
63	34,4	5,0	35,2	4,9	63	31,6	6,0	32,2	5,9
60	37,2	4,5	37,9	4,5	60	34,2	5,4	34,6	5,4
58	39,0	4,3	39,5	4,2	58	35,9	5,1	36,3	5,1
55	41,6	3,9	42,1	3,9	55	38,3	4,7	38,6	4,7
53	43,2	3,7	43,5	3,5	53	39,9	4,5	40,1	4,5
50	45,3	3,1	45,5	2,9	50	42,0	4,0	42,1	3,9
48	46,7	2,7	46,8	2,6	48	43,3	3,6	43,4	3,5
45	48,7	2,3	48,8	2,2	45	45,2	3,1	45,2	3,0
43	49,9	2,0	50,0	1,9	43	46,4	2,8	46,4	2,7
40	51,7	1,7	51,8	1,6	40	48,1	2,4	48,1	2,3
38	52,8	1,5			38	49,2	2,2		
35	54,3	1,2			35	50,6	1,9		
33	55,2	1,0			33	51,6	1,7		
30	56,6	0,8			30	52,8	1,5		
28					28	53,6	1,4		
25					25	54,6	1,2		
20					20	56,0	1,0		
G			2		G			2	

CONTRAPESO DE 29,3 toneladas (64.600 lb)					CONTRAPESO DE 29,3 toneladas (64.600 lb)				
CON ESTABILIZADORES COMPLETAMENTE EXTENDIDOS A 8,2 m (26 ft 10-7/8' in)					CON ESTABILIZADORES COMPLETAMENTE EXTENDIDOS A 8,2 m (26 ft 10-7/8' in)				
ROTACIÓN DE 360°					ROTACIÓN DE 360°				
					Brazo corto: Opcional				
C	Pluma de 52,6 m (172,5 ft) + Brazo corto de 3,6 m (11,8 ft)				C	Pluma de 35,0 m (114,9 ft) + Brazo corto de 3,6 m (11,8 ft)			
	20° de inclinación		40° de inclinación			20° de inclinación		40° de inclinación	
	R	W	R	W		R	W	R	W
81,5	11,2	13,1	12,1	12,6	81,5	6,5	22,2	6,9	18,0
81	11,8	12,9	12,7	12,4	81	6,8	22,0	7,2	17,9
80	12,9	12,4	13,8	11,9	80	7,5	21,7	7,9	17,7
79	13,9	12,0	14,8	11,5	79	8,2	21,3	8,6	17,5
78	15,0	11,6	15,8	11,1	78	8,9	21,0	9,2	17,4
77	16,0	11,2	16,8	10,8	77	9,5	20,7	9,9	17,2
76	17,0	10,7	17,8	10,4	76	10,2	20,4	10,5	17,1
75	18,0	10,3	18,7	10,0	75	10,8	20,1	11,2	16,9
73	19,9	9,6	20,6	9,3	73	12,1	19,6	12,5	16,7
70	22,7	8,6	23,3	8,4	70	14,0	18,9	14,3	16,3
68	24,4	8,0	24,8	7,9	68	15,3	18,5	15,6	16,2
65	27,0	7,3	27,6	7,2	65	17,1	18,0	17,4	15,9
63	28,7	6,9	29,2	6,8	63	18,3	17,7	18,6	15,8
60	31,1	6,3	31,6	6,3	60	19,9	16,9	20,2	15,6
58	32,7	6,0	33,1	5,9	58	21,0	16,3	21,3	15,5
55	35,0	5,6	35,3	5,5	55	22,5	15,2	22,9	14,9
53	36,5	5,3	36,7	5,2	53	23,5	14,1	23,8	13,8
50	38,4	4,7	38,6	4,6	50	24,9	12,6	25,1	12,5
48	39,7	4,3	39,8	4,2	48	25,8	11,8	26,0	11,7
45	41,5	3,8	41,5	3,6	45	27,1	10,8	27,2	10,7
43	42,6	3,4	42,6	3,3	43	27,9	10,2	28,0	10,1
40	44,2	3,0	44,2	2,9	40	29,0	9,4	29,2	9,3
38	45,2	2,7			38	29,8	8,9		
35	46,6	2,4			35	30,8	8,3		
33	47,5	2,2			33	31,4	8,0		
30	48,7	1,9			30	32,3	7,6		
28	49,4	1,8			28	32,9	7,3		
25	50,4	1,6			25	33,6	7,0		
20	51,7	1,4			20	34,6	6,5		
G			2		G			4	

C: Ángulo de pluma cargada (°)

R: Radio de carga (m)

W: Capacidad de elevación nominal (Unidad: x 1.000 kg)

G: Número de partes de la línea

CAPACIDADES DE CARGA NOMINALES DE GR-1600XL (EN TONELADAS MÉTRICAS)

SIN CONTRAPESO SOBRE NEUMÁTICO FIJO												
A	Frontal y trasera						Rotación de 360°					
	13,1 m		17,4 m		21,8 m		13,1 m		17,4 m		21,8 m	
	C	(42,8')	C	(57,2')	C	(71,6')	C	(42,8')	C	(57,2')	C	(71,6')
2,50	73	10,0	78	10,0	80	10,0	73	10,0	78	10,0	80	10,0
3,00	71	10,0	76	10,0	79	10,0	71	10,0	76	10,0	79	10,0
3,50	68	10,0	74	10,0	78	10,0	68	9,9	74	10,0	78	10,0
4,00	66	10,0	72	10,0	76	10,0	66	8,0	72	9,7	76	10,0
4,50	63	10,0	71	10,0	75	10,0	63	6,4	71	8,1	75	9,0
5,00	61	9,2	69	10,0	74	10,0	61	5,1	69	6,8	74	7,7
5,50	58	8,0	67	9,5	72	10,0	58	4,0	67	5,7	72	6,6
6,00	55	6,9	65	8,4	71	9,1	55	3,0	65	4,7	71	5,6
6,50	52	5,9	63	7,4	69	8,1	52	2,1	63	3,9	69	4,8
7,00	49	5,1	61	6,5	68	7,4			61	3,1	68	4,1
7,50	46	4,3	59	5,8	67	6,6			59	2,4	67	3,3
8,00	43	3,3	57	5,1	65	5,9			57	1,7	65	2,7
9,00	35	1,8	53	3,7	62	4,6					62	1,7
10,00			49	2,4	59	3,4						
11,00			44	1,5	56	2,4						
12,00					52	1,7						
D	0		40		50		47		56		59	
Condiciones de despliegue (%)												
Despliegue 1	0		0		0		0		0		0	
Despliegue 2	0		0		0		0		0		0	
Despliegue 3	0		0		0		0		0		0	
Despliegue 4	0		0		0		0		0		0	
Despliegue 5	0		45		90		0		45		90	
E	4		4		4		4		4		4	

A: Longitud de pluma (m)
 B: Radio de carga (m)
 C: Ángulo de pluma cargada (°)
 D: Ángulo de pluma mínimo (°)
 para la longitud de pluma indicada (sin carga)
 E: Número de partes de la línea

NOTA: Los datos de la capacidad de elevación almacenados en el INDICADOR DE MOMENTO DE CARGA (AML-C) se basan en el número estándar de partes de la línea que se incluye en la tabla. El número estándar de partes de la línea para operación sobre neumáticos debe ser acorde a la siguiente tabla.

INSTRUCCIONES DE OPERACIÓN Y ADVERTENCIAS PARA CAPACIDADES DE ELEVACIÓN SOBRE NEUMÁTICOS

- Las capacidades de elevación nominales sobre neumáticos no exceden el 75% de las cargas en punta, tal como lo establece el Código de prueba de estabilidad de grúas SAE J765.
- El levantamiento sobre neumáticos solo se permite sin contrapeso y de forma fija. La operación sin movimiento está prohibida. Las capacidades de elevación nominales que se indican en la tabla se basan en la condición de que la grúa esté firme en superficies niveladas y con bloqueo de la suspensión activado. Las capacidades que están por arriba de las líneas gruesas se basan en la capacidad de los neumáticos y las que están por abajo, en la estabilidad de la grúa. Estas se basan en el radio de carga real incrementado por la deformación de los neumáticos y la deflexión de la pluma.
- Si los cilindros de bloqueo de suspensión contienen aire, el eje no se bloqueará completamente y no se podrán obtener capacidades de carga nominales. Purgue los cilindros de acuerdo con el manual de operaciones de seguridad y mantenimiento.
- Las capacidades de elevación nominales se aplican cuando el inflado, la capacidad y la condición de los neumáticos son apropiados. Los neumáticos dañados son peligrosos para el funcionamiento seguro de la grúa.
- Los neumáticos se deben inflar con la presión de aire correcta.

Neumáticos	Presión de aire
26.5R25☆☆☆	650 kPa (94 psi)
- La operación en el frente se debe realizar a 10 grados por delante del chasis.

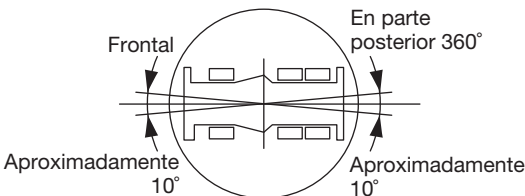
- El levantamiento sobre neumáticos con "brazo" no está permitido. La longitud máxima permitida de la pluma es de 21,8 m (71,6 ft).
- Cuando se realicen elevaciones sobre neumáticos inmóviles, utilice el freno de estacionamiento.
- La masa del gancho (1.080 kg (2.381 lb)) para capacidad de 100 toneladas métricas (110 toneladas), 300 kg (661 lb) para capacidad de 7,2 toneladas métricas (7,9 toneladas), las eslingas y cualquier dispositivo de manejo de carga similar se deben considerar como parte de la carga y se debe restar de las capacidades de elevación.
- Para la capacidad de elevación nominal de extremo simple, reduzca las capacidades de elevación nominales de la pluma relevante de acuerdo con las reducciones de peso para el equipo de manejo de carga auxiliar. Las capacidades de extremo simple no deben superar los 7.200 kg (15.900 lb), incluido el gancho principal.
- Los datos de la capacidad de elevación almacenados en el INDICADOR DE MOMENTO DE CARGA (AML-C) se basan en el número estándar de partes de la línea que se incluye en la tabla. El número estándar de partes de la línea para operación sobre neumáticos debe ser acorde a la siguiente tabla.

Longitud de la pluma	Número de partes de la línea
13,1 m (42,8 ft) a 21,8 m (71, in)	4

INSTRUCCIONES DE OPERACIÓN Y ADVERTENCIAS PARA CAPACIDADES DE ELEVACIÓN

GENERAL

1. Las CAPACIDADES DE ELEVACIÓN NOMINALES se aplican solo a la máquina tal como TADANO LTD la fabricó y equipó originalmente. Las modificaciones realizadas a la máquina o el uso de equipo opcional que no sea el especificado podrían reducir la capacidad.
2. La grúa hidráulica puede ser peligrosa si se opera o mantiene incorrectamente. La operación y el mantenimiento de esta máquina se deben realizar conforme a la información incluida en el manual de operación y mantenimiento provisto con la grúa.
3. Si no posee este manual, solicite otro al distribuidor. El operador y todo el personal asociado con esta máquina deberán familiarizarse completamente con las normas de seguridad ASME B30.5 aplicables más recientes para grúas, como se menciona en OSHA CFR29 parte 1926.

CONFIGURACIÓN

1. Las capacidades de elevación nominales que se incluyen en la tabla de carga son las capacidades máximas permitidas de la grúa, y se aplican cuando la máquina se encuentra en posición horizontal sobre una superficie firme en condiciones ideales de trabajo. Según la naturaleza de la superficie de soporte, es posible que se necesiten soportes estructurales debajo de las placas de apoyo del estabilizador o de los neumáticos para esparcir la carga sobre una superficie mayor.
2. Para operaciones con el estabilizador, los estabilizadores deben estar extendidos apropiadamente y los neumáticos deben estar libres de la superficie de apoyo antes de operar la grúa.

OPERACIÓN

1. Las capacidades de elevación nominales se han probado y cumplen los requisitos mínimos establecidos por el Método de prueba de estructuras de grúas con pluma en voladizo SAE J1063.
2. Las capacidades de elevación nominales no exceden el 85 % de la carga en punta en estabilizadores completamente extendidos, tal como lo establece el Código de prueba de estabilidad de grúas SAE J765.
Las capacidades de elevación nominales para los estabilizadores parcialmente extendidos se determinan mediante la fórmula: capacidades de elevación nominales = (carga en punta - 0,1 x reacción de la punta)/1,25.
3. Las capacidades de elevación nominales que están por arriba de las líneas gruesas en la tabla se basan en la fuerza de la grúa y las que están por abajo, en su estabilidad. Se basan en el radio de carga real aumentado por la deflexión de la pluma.
4. El peso de los dispositivos de manipulación, como bloqueos de gancho, eslingas, etc., se debe considerar como parte de la carga y se debe restar de las capacidades de elevación.
5. Las capacidades de elevación nominales se aplican a cargas suspendidas libremente y no se toman en cuenta los efectos del viento, la detención repentina de cargas, las condiciones de la superficie, el inflado de neumáticos, las velocidades de operación, las cargas laterales, etc. La tracción lateral sobre la pluma o el brazo es extremadamente peligrosa.
Tal acción puede dañar la pluma, el brazo o el mecanismo de rotación, y puede causar el vuelco de la grúa.
6. Las capacidades de elevación nominales no toman en cuenta el viento en cargas o pluma elevadas. Se recomienda no trabajar en condiciones en las que la carga esté fuera de control debido a vientos fuertes. Durante la elevación de la pluma, considere que la capacidad de elevación nominal se reduce en un 50 % cuando la velocidad del viento es de 9 m/s (20 mph) a 12 m/s (27 mph), y en un 70 % cuando la velocidad del viento es de 12 m/s (27 mph) a 14 m/s (31 mph). Si la velocidad del viento es de 14 m/s (31 mph) o más, detenga la operación. Durante la elevación del brazo, detenga la operación si la velocidad del viento es de 9 m/s (20 mph) o más.

7. Las capacidades de elevación nominales no deben exceder el radio de carga. No incline la grúa para determinar cargas permisibles.
8. No opere en radios, ángulos o longitudes de pluma para los que no se muestren las capacidades. La grúa podría volcar sin ninguna carga en el gancho.
9. Cuando la longitud de la pluma se encuentre dentro de los valores mencionados, consulte las capacidades de elevación nominales de las longitudes inmediatamente mayores y menores de la pluma para el mismo radio. Se debe usar la menor de las dos capacidades de elevación nominales.
10. Cuando se realicen elevaciones con un radio de carga no mencionado, utilice el siguiente radio más largo para determinar la capacidad permitida.
11. La carga por línea no debe exceder los 7.200 kg (15.900 lb) para el cabrestante principal y auxiliar.
12. Controle el número real de partes de la línea con el INDICADOR DE MOMENTO DE CARGA (AML-C) antes de operar. La capacidad de elevación máxima se restringe por el número de partes de la línea del INDICADOR DE MOMENTO DE CARGA (AML-C). La capacidad limitada se determina mediante la fórmula: tracción de una línea para el cabrestante principal de 7200 kg (15 900 lb) x número de partes de la línea.
13. El ángulo de la pluma antes de la carga debe ser mayor para contemplar la deflexión. Para capacidades de elevación nominales, el ángulo de la pluma cargada y el radio de carga son solo a modo de referencia.
14. No opere la extensión o la retracción de la pluma con cargas.
15. Para la capacidad de elevación de extremo simple, reduzca el peso del equipo de manejo de carga de la capacidad de elevación nominal de la pluma. Para la capacidad de elevación de extremo simple, la capacidad neta no debe exceder los 7.200 kg (15.900 lb), incluida la masa del gancho de la pluma principal sujeta a la pluma.
16. Cuando se retiren el brazo base o el brazo superior, o ambos brazos, coloque el interruptor de estado del brazo en posición de RETIRADO.
17. Cuando se levanta y retira el brazo, asegúrese de sostenerlo con la mano u otro medio para prevenir que se mueva libremente.
18. Utilice el interruptor de desactivación del "ANTIBLOQUEO DOBLE" cuando levante y retire el brazo, y cuando retire el bloqueo del gancho. Cuando el interruptor se presiona, el cabestrante no se detiene, incluso si hay viento excesivo.
19. Para una longitud de pluma seleccionada o menor con el brazo, las capacidades de elevación nominales se determinan por el ángulo de la pluma cargada solo en la columna titulada "Pluma seleccionada + brazo".
20. Los estabilizadores se extenderán 8,2 m (26 ft 10-7/8 in) al instalar o retirar el contrapeso extraíble.

DEFINICIONES

1. Radio de carga: Distancia horizontal desde la proyección del eje de rotación a la superficie de apoyo antes de cargar al centro de la línea de cabestrante vertical o manejar la carga aplicada.
2. Ángulo de pluma cargada: El ángulo entre la sección en la base de la pluma y la horizontal, después de levantar la capacidad de elevación nominal en el radio de carga.
3. Área de trabajo: Área medida en un arco circular cerca del centro de la rotación.
4. Carga suspendida libremente: Carga que cuelga libremente sin otra fuerza externa aplicada que no sea la línea del cabestrante.
5. Carga lateral: Fuerza lateral horizontal aplicada a la carga levantada, ya sea en el suelo o en el aire.

ADVERTENCIAS E INSTRUCCIONES DE OPERACIÓN PARA UTILIZAR EL INDICADOR DE MOMENTO DE CARGA (AML-C)

- Configure las teclas de selección de AML de acuerdo con las condiciones reales de operación de la grúa; antes de su operación, asegúrese de que las visualizaciones en el panel principal son correctas.
 - Cuando se opera la grúa con estabilizadores:
 - Coloque el interruptor "P.T.O." en "ON" (encendido).
 - Presione la tecla de selección de estado del estabilizador para registrar la operación del estabilizador. Si la pantalla concuerda con el estado real, presione la tecla de configuración para registrarlo. Después de completar el registro, la ventana emergente se cierra.
 - Presione la tecla de selección del estado de elevación para registrar el estado de elevación que se utilizará (pluma / brazo / extremo simple).
 - Cada vez que se presiona la tecla de estado de elevación, cambia la visualización. Si la pantalla concuerda con el estado real, presione la tecla de configuración para registrarlo. Después de completar el registro, la ventana emergente se cierra.
 - Cuando se levanta y retira el brazo, seleccione el estado de configuración de brazo (el símbolo que indica la elevación del brazo parpadea).
 - Cuando se opera la grúa sobre neumáticos:
 - Coloque el interruptor "P.T.O." en "ON" (encendido).
 - Presione la tecla de selección de estado del estabilizador para registrar la operación sobre neumáticos. Cada vez que se presiona la tecla de estado del estabilizador, cambia la visualización. Seleccione la operación sin movimiento; el símbolo que indica el estado sobre neumáticos parpadea.
 - Presione la tecla de selección de estado de elevación para registrar el estado de elevación.
- Sin embargo, preste atención a lo siguiente:
Para operaciones sin movimiento.
- Las capacidades delantera y trasera son posibles solo con la posición delantera o trasera. Las capacidades delanteras se consiguen solo cuando aparece el símbolo de posición en el frente. Cuando la pluma está a más de 2 grados del centro del frente del chasis, se activan las capacidades de 360°.
 - Cuando se levanta una carga en posición frontal o trasera y luego se gira al área lateral, asegúrese de que el valor del INDICADOR DEL MOMENTO DE CARGA (AML-C) sea inferior a la capacidad de elevación de 360°.
- Esta máquina está equipada con un dispositivo de detención automática de rotación. (Para obtener información detallada, consulte el Manual de operación y mantenimiento). No obstante, opere con mucho cuidado en los siguientes casos en los que la detención automática de rotación no funciona:
 - Durante operaciones sobre neumáticos.
 - Cuando el interruptor "P.T.O." está configurado en "ANULAR" y el interruptor "ANULAR" fuera de la cabina está encendido.
 - Cuando se opera la grúa, asegúrese de que las visualizaciones en el panel principal sean acordes a las condiciones reales de operación.
 - Los valores presentados en el INDICADOR DE MOMENTO DE CARGA (AML-C) se basan en cargas suspendidas libremente, y no se toman en cuenta factores como los efectos del viento, la detención súbita de cargas, las condiciones de la superficie, el inflado de neumáticos, las velocidades de operación, las cargas laterales, etc.
Para una operación segura, se recomienda que cuando se extienda y se baje la pluma o se gire, la elevación de cargas se reduzca de manera acorde.
 - EL INDICADOR DE MOMENTO DE CARGA (AML-C) está diseñado para ayudar al operador. Bajo ninguna circunstancia debe reemplazar el uso de tablas de capacidad e instrucciones de operación. Si solo se guía por la ayuda del INDICADOR DE MOMENTO DE CARGA (AML-C) y no por una buena práctica de operación, podría provocar accidentes. El operador debe ser cauteloso para garantizar la seguridad.

Tabla de distribución del peso del eje de GR-1600XL

Brazo hidráulico con compensación	Kilogramos				Libras			
	PMA	1. ^a	2. ^a	3. ^a	PMA	1. ^a	2. ^a	3. ^a
Máquina básica	91.154	29.398	30.640	31.116	200.960	64.812	67.550	68.599
Quitar: 1. Bloqueo de gancho de 7,2 toneladas métricas (7,9 toneladas)	-300	-421	61	61	-661	-928	134	134
2. Bloqueo de gancho de 100 toneladas métricas (110 toneladas)	-1.080	-1.771	346	346	-2.381	-3.904	763	763
3. Contrapeso de 11.100 kg (24.500 lb)	-11.120	3.351	-7.236	-7.236	-24.515	7.388	-15.953	-15.953
4. Contrapeso de 18.200 kg (40.100 lb)	-18.160	5.473	-11.816	-11.816	-40.036	12.066	-26.050	-26.050
5. Cajas y vigas delanteras y traseras de estabilizadores	-8.962	-3.463	-2.750	-2.750	-19.758	-7.635	-6.063	-6.063
6. Cabrestante auxiliar y cable	-1.202	490	-846	-846	-2.650	1.080	-1.865	-1.865
7. Pluma y brazo	-17.424	-22.543	2.559	2.559	-38.413	-49.699	5.642	5.642



TADANO

TADANO LTD. (División de ventas internacionales)
4-12, Kamezawa 2-chome,
Sumida-ku, Tokio 130-0014, Japón

Tel.: +81-(0)3-3621-7750

Fax: +81-(0)3-3621-7785

<http://www.tadano.com/>

info@tadano.com

Impreso en Japón
2016-5-1