



GR-750XL

Accionador a la izquierda

DATOS GENERALES

CAPACIDAD DE LA GRÚA	68 000 kg a 2,4 m (75US TON)	
PLUMA	5 secciones, 11,0 m a 43,0 m	
DIMENSIÓN		
Longitud general	Aproximadamente	13 380 mm
Ancho general	Aproximadamente	3 315 mm
Altura general	Aproximadamente	3 790 mm
MASA		
Masa bruta del vehículo	Aproximadamente	44 390 kg
— eje frontal	Aproximadamente	22 720 kg
— eje trasero	Aproximadamente	21 670 kg
RENDIMIENTO		
Velocidad máxima de recorrido	calculada	36 km/h
Capacidad de pendiente (tan θ)	calculada	147 % (en parada) *30 %

* La máquina debe operarse dentro de las limitaciones del diseño del Carter (lubricacion) del motor (17° : Mitsubishi 6M60-TL)

ESPECIFICACIONES DE LA GRÚA

MODELO

GR-750XL

CAPACIDAD

68 000 kg a 2,4 m

PLUMA

Pluma telescópica sincronizada parcialmente de 5 secciones con potencia completa de estructura redondeada con 6 poleas en el cabezal de la pluma.

El sistema de sincronización comprende dos cilindros telescópicos, cables de extensión y de retracción.

Cilindros hidráulicos equipados con válvulas de retención.

Longitud de retracción completa	11,0 m
Longitud de extensión completa.....	43,0 m
Velocidad de extensión	32,0 m en 128 s

BRAZO

Extensión de la pluma oscilatoria de 2 etapas.

Compensación triple Tipo (3,5° /25°/45°).

Se guarda al costado de la sección de la pluma base.

Cilindros de asistencia para montaje y remolque.

Polea única en el cabezal del brazo.

Longitud.....	10,1 m y 17,7 m
---------------	-----------------

ÚNICA SUPERIOR (POLEA AUXILIAR DE LA PLUMA)

Polea única. Montada en el cabezal principal de la pluma para trabajo de línea única.

ELEVACIÓN

Mediante un cilindro hidráulico de doble acción, instalado con una válvula de retención.

Reducción automática de la velocidad y función de parada suave.

Ángulo de la pluma..... -1,6° a 80,3°

Velocidad de elevación de la pluma.. 20° a 60° en 46 s

IZAJE - Cabestrante Principal

Tipo de velocidad variable con tambor ranurado accionado por motor de pistones axiales hidráulicos a través del reductor de velocidad del cabestrante. Bajada e izado de cargas eléctricos. Equipado con frenos automáticos (freno neutro) y válvula con contrapeso.

Control independiente del cabestrante auxiliar.

Remolque de una línea

54,9 kN {5600 kgf}

Velocidad de una línea..... 128 m/min (a la 4ª capa)

Cable de acero..... Tipo de resistencia al giro

Diámetro x longitud..... 19 mm x 235 m

BLOQUE DE GANCHOS (Opcional) - Capacidad de 68,0 t

7 poleas, gancho de tipo giratorio con pestillo de seguridad.

*gancho doble

BLOQUE DE GANCHOS (Opcional) - Capacidad de 35,0 t

3 poleas, gancho de tipo giratorio con pestillo de seguridad.

*único gancho

IZAJE - Cabrestante auxiliar

Tipo de velocidad variable con tambor ranurado accionado por motor de pistones axiales hidráulicos a través del reductor de velocidad del cabrestante. Bajada e izado de cargas eléctricos.

Equipado con frenos automáticos (freno neutro) y válvula con contrapeso.

Control independiente del cabrestante principal.

Remolque de una línea 54,9 kN {5600 kgf}

Velocidad de una línea 128 m/min (a la 4ª capa)

Cable de acero Tipo de resistencia al giro

Diámetro x longitud 19 mm x 133 m

BLOQUE DE GANCHOS - Capacidad de 5,6 t

Gancho giratorio con pestillo de seguridad para uso en una sola línea.

*único gancho

OSCILANTE

Motor de pistones axiales hidráulicos accionado a través de reductor de velocidad planetario. Oscilante de círculo completo de 360° continuo en corona de giro de cojinetes de bolas. Equipado con freno oscilante de bloqueo/liberación manual.

Velocidad oscilatoria 2,4 min⁻¹ {rpm}

SISTEMA HIDRÁULICO

Bombas Dos bombas de pistones variables para efecto telescópico, elevación y cabrestantes.

Bomba de engranajes en serie para equipos de dirección, oscilantes y opcionales.

Válvulas de control Múltiples válvulas accionadas por presión piloto con válvulas de alivio de presión integrales.

Circuito Equipado con refrigerador de aceite tipo enfriado con aire.
La presión del aceite aparece en la pantalla AML para el circuito principal.

Capacidad del tanque de aceite hidráulico
Aproximadamente 763 litros

Filtros Filtro de línea de retorno

CONTROL DE LA GRÚA

Mediante 4 palancas de control para el oscilante, izaje de la pluma, cabrestante principal, telescopio de la pluma o cabrestante auxiliar con 2 pedales de control para el izaje de la pluma y telescopio de la pluma en base al diseño estándar ISO. Las bases de las palancas de control pueden modificar las posiciones neutras e inclinarse para un fácil acceso a la cabina.

CABINA

Las operaciones de la grúa y de conducción pueden realizarse desde una cabina montada en la superestructura giratoria. Estructura de acero de un lado y para un solo hombre con acceso de puerta deslizante y ventanillas con vidrios de seguridad teñidos que se abren lateralmente. La ventanilla de la puerta posee control eléctrico.

Asiento ajustable en 3 posiciones para el operario con apoyacabezas y apoyabrazos.

Calefaccionador para la cabina con agua caliente y aire acondicionado.

Indicador del momento de carga TADANO (Modelo: AML-C)

Unidad principal en la cabina de la grúa que ofrece advertencias sonoras y visuales de aproximación a la sobrecarga. Reduce automáticamente los movimientos de la grúa antes de la sobrecarga.

Con función de limitación del rango de trabajo (radio de carga o ángulo de la pluma, o altura de la punta o rango oscilante).

Función de reducción automática de la velocidad y parada suave de la elevación de la pluma y oscilante.

Se muestran las siguientes funciones.

Momento como porcentaje

Cantidad de partes de la línea del cable

Ángulo de la pluma

Longitud de la pluma

Radio de carga

Posición de estabilizadores

Indicador en el neumático

Carga real del gancho

Carga permitida

Indicador de posición de la pluma

Posible altura del gancho

Ángulo oscilante

Presión del aceite hidráulico principal

Longitud del brazo y ángulo de compensación del brazo (solo durante el funcionamiento del brazo)

ESTABILIZADORES

Estabilizadores tipo H con operación hidráulica. Cada estabilizador se controla simultánea o independientemente de la cabina. Equipado con indicador visual del medidor de nivel. Flotantes montados íntegramente con los gatos se retraen dentro del ancho del vehículo.

Todos los cilindros adaptados con válvulas de comprobación piloto.

La operación de la grúa con diferentes longitudes extendidas de cada estabilizador.

Equipado con detector de ancho de extensión para cada estabilizador.

Ancho extendido

Completamente 7300 mm

Medio 6700 mm

Medio 5500 mm

Mínimo 2700 mm

Tamaño del flotante (diámetro) ... 600 mm

CONTRAPESO

Integral con marco oscilante

Masa 5670 kg

NOTA: La velocidad de cada movimiento de la grúa está basada en las condiciones del vehículo sin carga.

TIPO

Motor trasero, dirección a la izquierda, eje de dirección de tipo bidireccional seleccionado (mediante interruptor manual).
Accionamiento frontal 4 x 2
Accionamiento frontal y trasero 4 x 4

MARCO

Estructura de monocuadro soldada de acero de alta tensión.

MOTOR

Modelo..... Mitsubishi 6M60-TL
Tipo Motor diésel de 4 ciclos, turbocargado y de enfriamiento posterior, con 6 cilindros en línea, inyección directa y enfriado con agua.
Desplazamiento de pistones... 7540 cm³
Perforación x carrera 118 mm x 115 mm
Salida máx..... 200 kW {267 PS} a 2600 min⁻¹{rpm}
Torsión máx. 785 N-m {80 kgf-m} a 1400 min⁻¹{rpm}

TRANSMISIÓN

Transmisión automática completamente controlada electrónicamente.
Caja de cambios Powershift de accionamiento completo por convertidor de torsión con selector del eje de accionamiento.
6 velocidades de avance y 2 de retroceso.
3 velocidades: alto rango, accionamiento de 2 ruedas;
accionamiento de 4 ruedas
3 velocidades: bajo rango, accionamiento de 4 ruedas

EJES

Frontal Eje de dirección y accionamiento de tipo flotante completo con reducción planetaria.
Trasero Eje de dirección y accionamiento de tipo flotante completo con reducción planetaria.
Diferencial sin giro.

EQUIPOS

EQUIPOS ESTÁNDAR

Indicador del momento de carga (AML)
Lámpara externa (AML)
Recorte antigiro tipo colgante
Freno a prueba de fallos automático del cabrestante
Seguidor de cables
Bloque de ganchos con capacidad de 5,6 t (gancho giratorio)
Pestillo de seguridad del gancho
Válvulas de comprobación piloto
Válvulas de retención
Válvulas de contrapeso
Válvulas de alivio de presión hidráulicas
Freno oscilante
Bloqueo oscilante
Indicador del ángulo de la pluma
Pedal de elevación de la pluma
Pedal telescópico de la pluma
Detector de ancho de extensión de los estabilizadores
Indicador visual del medidor de nivel
Aire acondicionado (calefactor de agua caliente y refrigerador)
Refrigerador de aceite hidráulico
Limpiaparabrisas y lavador eléctricos
Limpiaparabrisas y lavador del techo
Ventanilla eléctrica (puerta de la cabina)
Tacómetro/Velocímetro
Asiento de paño ajustable de tres niveles con cinturón de seguridad, apoyacabezas y apoyabrazos
Alfombra para el piso de la cabina
Visor solar (frontal y en el techo)
Sistema de accionamiento automático
Arranque del motor de posición neutra de la transmisión
Prevención de contragiro

DIRECCIÓN

Dirección eléctrica hidráulica controlada mediante rueda de dirección.
Cuatro modos de dirección disponibles:
Frontal de 2 ruedas
Trasera de 2 ruedas
Coordinada en las 4 ruedas
Lateral de 4 ruedas

SUSPENSIÓN

Frontal Rígida montada en el cuadro.
Trasero Pivote montado con dispositivo de bloqueo hidráulico.

SISTEMA DE FRENOS

Servicio.... Frenos a disco hidráulicos sobre aire en las 4 ruedas.
Estacionamiento/Emergencia.....
Freno aplicado por resortes-liberado por aire accionado en el eje de entrada del eje frontal.
Auxiliar..... Freno de escape con operación electroneumática.

SISTEMA ELÉCTRICO

24 V de CC. 2 baterías de 12 V – Capacidad de 120 Ah.

CAPACIDAD DEL TANQUE DE COMBUSTIBLE

300 litros

NEUMÁTICOS

Frontal 29,5-25 22PR(OR) o 29,5-25 28PR(OR) Único x 2
Trasero 29,5-25 22PR(OR) o 29,5-25 28PR(OR) Único x 2

RADIO DE GIRO

Radio de giro mínimo
(en el centro del neumático externo extremo)
Dirección de 2 ruedas ... 11,9 m
Dirección de 4 ruedas ... 6,8 m

Advertencia de recorrido con freno de estacionamiento accionado
Rueda de dirección con telescopio de inclinación
Dirección de emergencia
Alarma de retroceso
Indicador de polvo limpiador del aire
Secador de aire
Separador de agua con filtro
Alarma de sobrecarga del motor
Suspensión de bloqueo hidráulico
Diferencial antigiro (Trasero)
Ojos de remolque: frontal y trasero
Telemática
(sistema de registro y control de datos de la máquina) con HELLO-NET a través de Internet
(la disponibilidad depende de los países)
Indicador de rotación del tambor del cabrestante (tipo sonoro y visual)
Espejo del tambor del cabrestante
Monitor de consumo del combustible
Control positivo
Sistema de modo ecológico
Prevención contra antigiro
Kit de inflado de neumáticos

EQUIPOS OPCIONALES

- Bloque de ganchos con capacidad de 68,0 t (7 poleas)
- Bloque de ganchos con capacidad de 35,0 t (3 poleas)
- Indicador de velocidad del viento
- Inclímetro (indicador electrónico de inclinación)
- Advertencia y pantalla de carga del estabilizador

Modo telescópico I

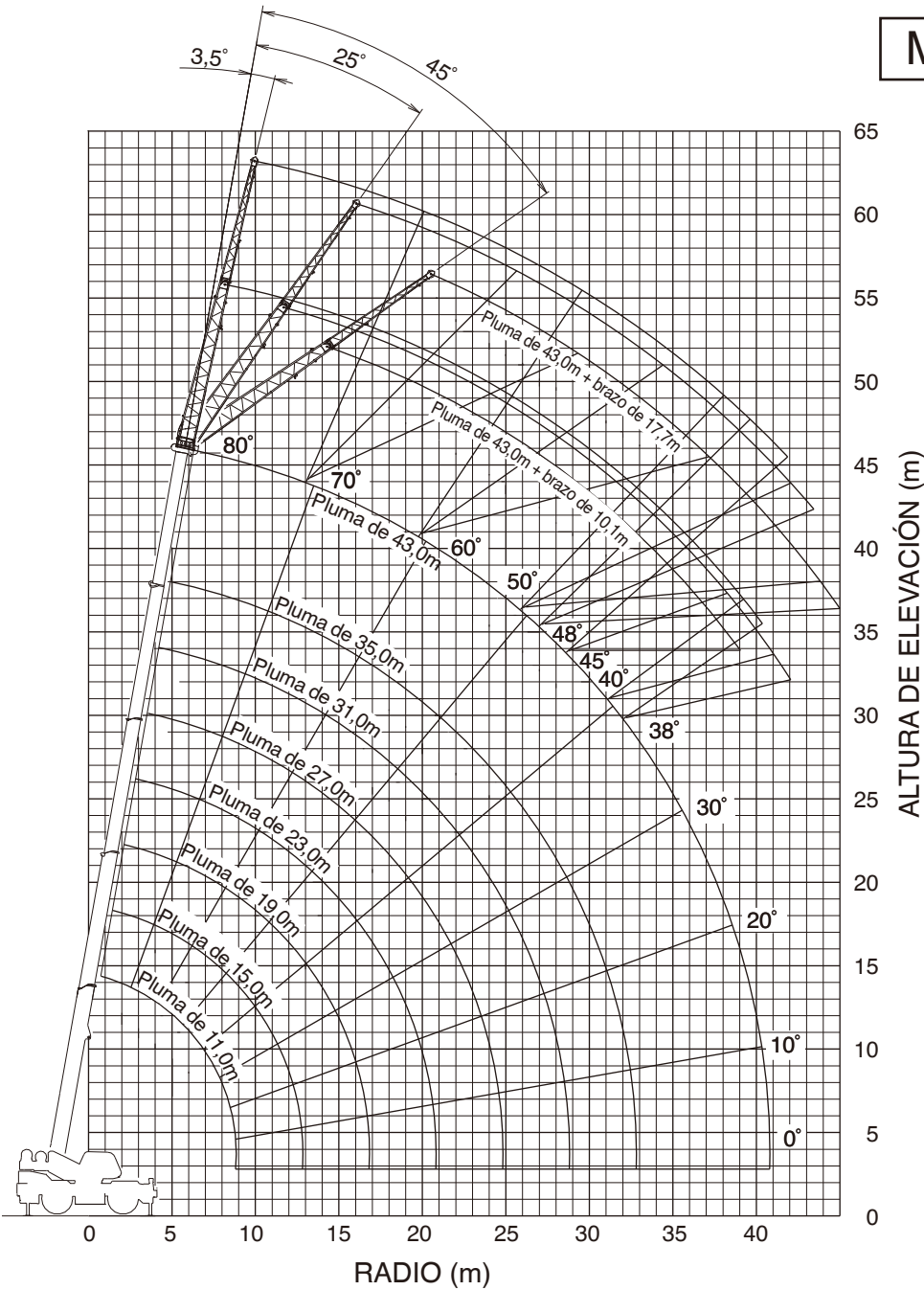

PLUMA

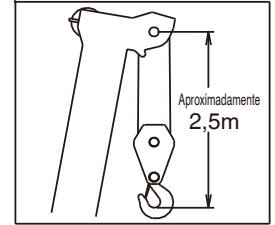

BRAZO

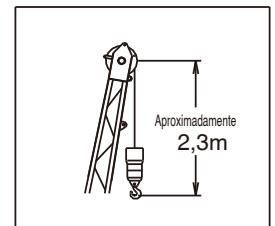

SUPERIOR ÚNICO

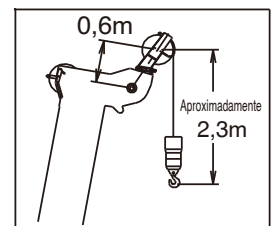

Longitud de la pluma

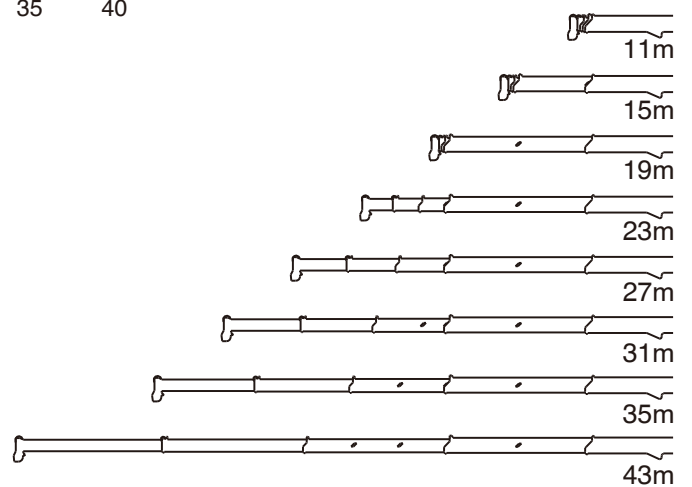

NOTA: La altura de elevación y el ángulo de la pluma mencionados están basados en la pluma recta (sin carga), y se debe permitir la deflexión de la pluma obtenida en condiciones de carga del vehículo. El mencionado rango de trabajo se muestra en condición con estabilizadores completamente extendidos (7,3 m).

Modo telescópico II

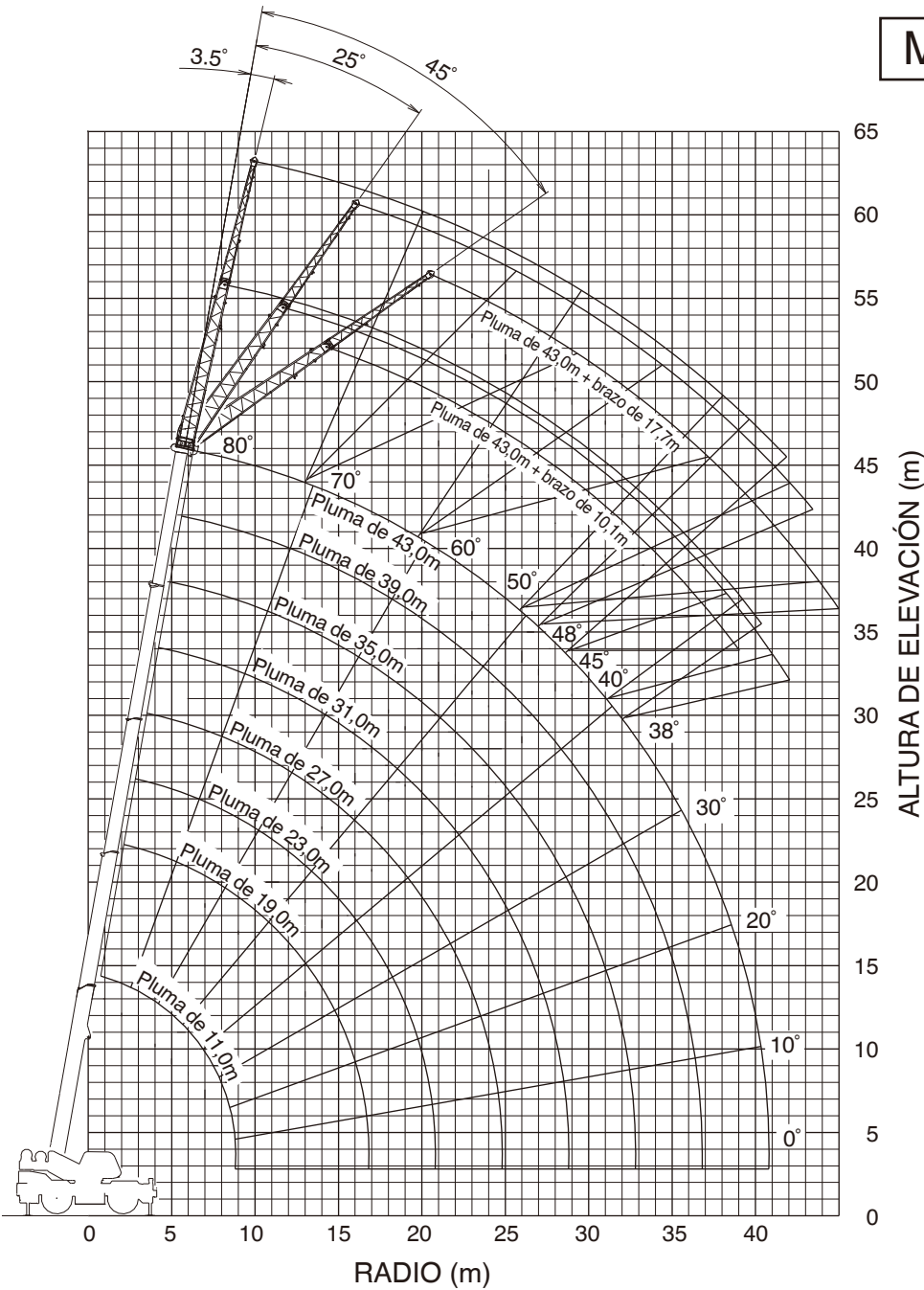

PLUMA

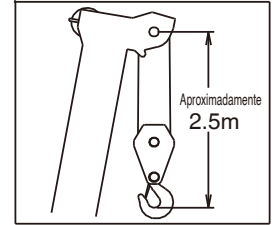

BRAZO

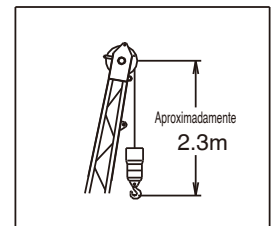

SUPERIOR ÚNICO

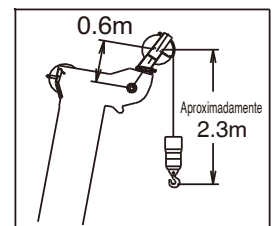

Longitud de la pluma

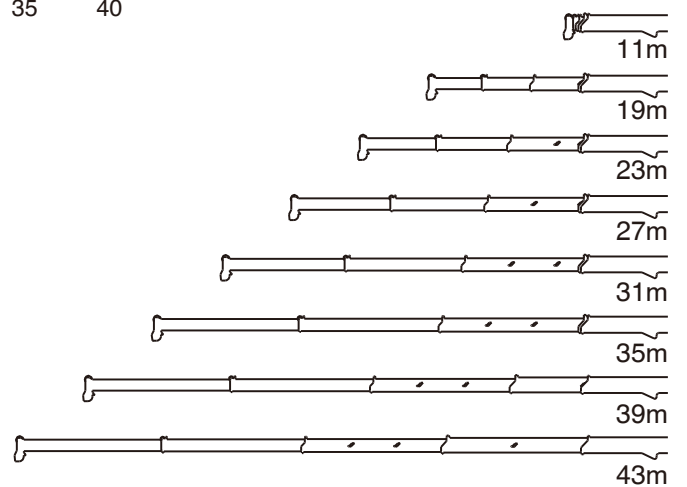

NOTA: La altura de elevación y el ángulo de la pluma mencionados están basados en la pluma recta (sin carga), y se debe permitir la deflexión de la pluma obtenida en condiciones de carga del vehículo. El mencionado rango de trabajo se muestra en condición con estabilizadores completamente extendidos (7,3 m).

CAPACIDADES NOMINALES DE ELEVACIÓN

HOJA DE ESPEC. N.º GR-750-3-00103/ES-03

EN LOS ESTABILIZADORES

EN DISTRIBUCIÓN DE ESTABILIZADORES EXTENDIDOS COMPLETAMENTE 7,3 m																
ROTACIÓN DE 360° (Unidad: X 1000 kg)																
B \ A	11m		15m		19m		23m		27m		31m		35m		39m	43m
	C		C		C		C		C		C		C		C	
2,4	72	68,0	77	40,8												
3,0	68	60,7	75	40,8	79	32,0	78	20,0								
3,5	65	54,9	73	40,8	78	32,0	77	20,0	79	20,0	79	20,0				
4,0	62	49,9	71	40,8	76	32,0	75	20,0	78	20,0	78	20,0				
4,5	59	45,1	68	40,8	73	32,0	73	20,0	77	20,0	77	20,0	79	20,0	79	17,0
5,0	56	41,6	66	38,9	72	31,9	72	20,0	76	20,0	76	20,0	78	19,8	78	16,9
5,5	52	38,3	64	36,7	71	31,7	71	20,0	75	20,0	75	20,0	77	19,5	77	16,9
6,0	49	35,0	62	34,5	69	31,6	69	20,0	73	20,0	73	20,0	76	19,3	76	16,8
6,5	44	32,4	60	32,2	68	30,3	67	20,0	72	20,0	72	20,0	75	18,8	75	16,3
7,0	39	30,1	57	29,8	66	28,7	65	20,0	71	20,0	71	19,8	74	18,3	74	15,6
7,5	34	27,8	55	27,5	64	27,2	63	20,0	69	20,0	69	19,7	73	17,8	73	14,9
8,0	29	21,1	52	25,4	63	25,2	62	20,0	68	20,0	68	18,9	72	17,7	72	14,4
9,0			47	21,4	59	21,0	58	20,0	65	20,0	65	17,1	70	17,6	69	13,5
10,0			40	17,8	55	17,3	55	18,5	62	17,6	62	15,6	68	16,6	67	12,5
11,0			33	14,6	50	14,2	50	16,6	59	14,9	59	14,3	65	15,1	65	11,5
12,0			23	12,3	46	11,9	46	14,2	56	12,6	56	13,2	63	13,0	63	10,7
14,0					36	8,7	36	10,8	49	9,3	49	10,9	57	9,7	57	9,3
16,0					21	6,1	20	7,8	42	7,1	42	8,7	52	7,5	52	8,2
18,0									32	5,5	32	7,0	46	5,9	46	7,1
20,0									19	4,3	20	5,7	39	4,7	39	5,9
22,0																
24,0																
26,0																
28,0																
30,0																
32,0																
34,0																
36,0																
38,0																
D	0°															

Condiciones telescópicas (%)

Modo telescópico	I, II	I	I	II	I	II	I	II	I	II	I	II	II	I, II
Segunda pluma	0	50	100	0	100	0	100	0	100	0	100	0	50	100
Tercera pluma	0	0	0	33	16	50	33	66	50	83	66	100	100	100
Cuarta pluma	0	0	0	33	16	50	33	66	50	83	66	100	100	100
Pluma superior	0	0	0	33	16	50	33	66	50	83	66	100	100	100

CAPACIDADES DE ELEVACIÓN A ÁNGULO DE PLUMA DE CERO GRADOS EN DISTRIBUCIÓN DE ESTABILIZADORES EXTENDIDOS COMPLETAMENTE 7,3 m

ROTACIÓN DE 360° (Unidad: X 1000 kg)																	
C \ A	11m		15m		19m		23m		27m		31m		35m		39m		43m
	B		B		B		B		B		B		B		B		
0	8,8	11,9	12,8	7,7	16,8	5,0	16,8	6,3	20,9	3,5	20,9	4,6	24,9	2,7	24,8	3,8	28,7
Modo telescópico	I, II	I	I	II	I	II	I	II	I	II	I	II	I	II	II	I, II	

A: Longitud de la pluma (m)

B: Radio de carga (m)

C: Ángulo de la pluma cargada (°)

D: Ángulo mínimo de la pluma (°) para longitud de la pluma indicada (sin carga)

CAPACIDADES NOMINALES DE ELEVACIÓN

HOJA DE ESPEC. N.º GR-750-3-00103/ES-03

EN LOS ESTABILIZADORES

EN DISTRIBUCIÓN DE ESTABILIZADORES EXTENDIDOS COMPLETAMENTE 7,3 m ROTACIÓN DE 360° (Unidad: X 1000 kg)													
C	Pluma de 43,0 m + brazo de 10,1 m						C	Pluma de 43,0 m + brazo de 17,7 m					
	Inclinación de 3,5°		Inclinación de 25°		Inclinación de 45°			Inclinación de 3,5°		Inclinación de 25°		Inclinación de 45°	
	R	W	R	W	R	W		R	W	R	W	R	W
80°	10,7	4,2	14,8	4,0	16,9	3,4	80°	13,1	2,6	20,0	2,4	23,4	1,8
79°	11,8	4,2	15,8	3,9	17,8	3,3	79°	14,4	2,6	21,1	2,3	24,4	1,7
78°	12,8	4,2	16,7	3,7	18,6	3,2	78°	15,6	2,6	22,1	2,2	25,4	1,7
77°	13,8	4,2	17,7	3,6	19,6	3,1	77°	16,8	2,6	23,1	2,1	26,2	1,7
76°	14,9	4,2	18,6	3,5	20,4	3,1	76°	17,9	2,6	24,1	2,1	27,2	1,6
75°	16,0	4,2	19,5	3,4	21,3	3,0	75°	19,1	2,6	25,1	2,0	28,1	1,6
73°	18,0	4,1	21,3	3,3	22,9	2,9	73°	21,4	2,6	27,1	1,9	29,8	1,5
70°	20,7	3,7	23,9	3,0	25,4	2,7	70°	24,8	2,5	30,1	1,7	32,3	1,4
68°	22,5	3,5	25,6	2,9	26,7	2,6	68°	26,8	2,4	32,0	1,6	33,9	1,4
65°	25,5	3,3	28,0	2,7	29,0	2,4	65°	29,6	2,1	34,5	1,5	36,2	1,3
63°	26,6	3,0	29,5	2,6	30,4	2,4	63°	31,4	2,0	36,2	1,4	37,7	1,3
60°	28,8	2,6	31,6	2,3	32,4	2,2	60°	34,1	1,8	38,7	1,3	39,9	1,2
58°	30,3	2,3	32,9	2,1	33,7	2,0	58°	35,6	1,6	40,2	1,3	41,2	1,2
55°	32,4	1,9	34,8	1,7	35,4	1,6	55°	37,9	1,3	42,2	1,0	43,0	0,9
53°	33,7	1,6	36,0	1,5	36,5	1,4	53°	39,4	1,1	43,5	0,9	44,1	0,8
50°	35,6	1,3	37,8	1,2	38,1	1,2	50°	41,5	0,8	45,3	0,7	45,7	0,6
48°	36,8	1,1	38,9	1,1	39,1	1,0	48°	42,9	0,7	46,5	0,5	46,7	0,5
45°	38,6	0,9	40,4	0,8	40,6	0,8	45°	44,9	0,5				
43°	39,7	0,8	41,4	0,7									
40°	41,3	0,6	42,9	0,6									
38°	42,4	0,5	43,8	0,5									

EN DISTRIBUCIÓN DE ESTABILIZADORES EXTENDIDOS COMPLETAMENTE 7,3 m ROTACIÓN DE 360° (Unidad: X 1000 kg)													
C	Pluma de 39,0 m + brazo de 10,1 m						C	Pluma de 39,0 m + brazo de 17,7 m					
	Inclinación de 3,5°		Inclinación de 25°		Inclinación de 45°			Inclinación de 3,5°		Inclinación de 25°		Inclinación de 45°	
	R	W	R	W	R	W		R	W	R	W	R	W
80°	9,4	4,6	13,4	4,3	15,7	3,5	80°	11,8	2,8	18,5	2,5	22,1	1,8
79°	10,4	4,6	14,3	4,2	16,5	3,4	79°	13,0	2,8	19,5	2,4	22,9	1,8
78°	11,4	4,6	15,1	4,0	17,3	3,3	78°	14,0	2,8	20,5	2,3	23,8	1,8
77°	12,3	4,6	16,0	3,9	18,1	3,3	77°	15,2	2,8	21,4	2,2	24,6	1,7
76°	13,2	4,6	16,8	3,8	18,8	3,2	76°	16,3	2,8	22,4	2,2	25,4	1,7
75°	14,2	4,6	17,7	3,7	19,5	3,1	75°	17,3	2,8	23,2	2,1	26,2	1,6
73°	16,0	4,5	19,3	3,5	21,0	3,0	73°	19,6	2,8	25,1	2,0	27,8	1,6
70°	18,5	4,1	21,6	3,2	23,3	2,8	70°	22,6	2,7	27,8	1,8	30,1	1,5
68°	20,1	3,9	23,2	3,1	24,6	2,7	68°	24,4	2,5	29,4	1,7	31,6	1,4
65°	22,5	3,6	25,4	2,8	26,6	2,5	65°	27,0	2,2	31,9	1,6	33,7	1,3
63°	24,0	3,4	26,8	2,7	27,9	2,4	63°	28,7	2,1	33,4	1,5	35,3	1,3
60°	26,3	3,0	28,8	2,5	29,8	2,3	60°	31,3	1,9	35,7	1,4	37,4	1,2
58°	27,6	2,8	30,2	2,4	31,0	2,2	58°	32,8	1,8	37,3	1,3	38,8	1,2
55°	29,6	2,5	32,1	2,2	32,8	2,1	55°	35,2	1,6	39,4	1,3	40,7	1,1
53°	30,9	2,3	33,2	2,1	33,8	2,0	53°	36,7	1,5	40,8	1,2	41,9	1,1
50°	32,8	2,1	35,0	1,9	35,4	1,9	50°	38,8	1,4	42,8	1,1	43,6	1,1
48°	34,0	1,9	36,0	1,8	36,3	1,7	48°	40,1	1,3	44,0	1,1	44,6	1,0
45°	35,6	1,7	37,5	1,5	37,6	1,5	45°	41,9	1,1	45,5	0,9	45,7	0,9
43°	36,7	1,5	38,4	1,4			43°	43,1	0,9	46,5	0,8		
40°	38,1	1,3	39,7	1,2			40°	44,8	0,8	47,8	0,7		
38°	39,1	1,2	40,5	1,1			38°	45,8	0,7	48,6	0,6		
35°	40,4	1,0	41,6	1,0			35°	47,3	0,6	49,6	0,5		
33°	41,3	0,9	42,3	0,9			33°	48,2	0,5	50,3	0,4		
30°	42,4	0,8	43,3	0,8									
25°	44,0	0,7	44,6	0,6									
20°	45,3	0,6											
15°	46,2	0,5											

EN DISTRIBUCIÓN DE ESTABILIZADORES EXTENDIDOS COMPLETAMENTE 7,3 m ROTACIÓN DE 360° (Unidad: X 1000 kg)													
C	Pluma de 35,0 m + brazo de 10,1 m						C	Pluma de 35,0 m + brazo de 17,7 m					
	Inclinación de 3,5°		Inclinación de 25°		Inclinación de 45°			Inclinación de 3,5°		Inclinación de 25°		Inclinación de 45°	
	R	W	R	W	R	W		R	W	R	W	R	W
80°	8,6	5,6	12,3	5,1	14,5	4,0	80°	10,7	3,2	17,3	2,8	21,0	2,1
79°	9,4	5,6	13,0	4,7	15,1	3,8	79°	11,7	3,2	18,1	2,6	21,7	1,9
78°	10,3	5,6	13,9	4,7	15,9	3,8	78°	12,7	3,2	19,1	2,6	22,5	1,9
77°	11,2	5,6	14,7	4,7	16,7	3,7	77°	13,7	3,2	20,0	2,6	23,4	1,9
76°	12,1	5,6	15,4	4,6	17,3	3,6	76°	14,7	3,2	20,9	2,5	24,1	1,9
75°	12,9	5,6	16,2	4,5	18,0	3,6	75°	15,6	3,2	21,7	2,4	24,9	1,9
73°	14,5	5,6	17,7	4,2	19,4	3,4	73°	17,6	3,2	23,4	2,3	26,3	1,8
70°	16,8	5,2	19,8	3,9	21,4	3,3	70°	20,5	3,2	25,8	2,1	28,4	1,7
68°	18,3	4,9	21,2	3,7	22,6	3,1	68°	22,2	3,1	27,4	2,0	29,8	1,7
65°	20,5	4,6	23,2	3,5	24,5	3,0	65°	24,7	2,8	29,8	1,9	31,7	1,6
63°	21,9	4,4	24,5	3,3	25,7	2,9	63°	26,2	2,6	31,1	1,8	33,0	1,5
60°	23,9	4,1	26,4	3,1	27,4	2,8	60°	28,5	2,4	33,2	1,7	34,8	1,5
58°	25,1	3,8	27,6	3,0	28,5	2,7	58°	30,0	2,2	34,6	1,6	35,9	1,5
55°	26,9	3,2	29,2	2,8	30,1	2,6	55°	32,3	2,1	36,5	1,6	37,5	1,4
53°	28,1	2,8	30,3	2,5	31,0	2,4	53°	33,6	2,0	37,7	1,5	38,5	1,4
50°	29,7	2,4	31,9	2,2	32,4	2,1	50°	35,5	1,6	39,4	1,4	39,9	1,3
48°	30,8	2,2	32,8	2,0	33,2	1,9	48°	36,7	1,5	40,4	1,2	40,7	1,2
45°	32,3	1,9	34,2	1,7	34,5	1,6	45°	38,5	1,2	41,9	1,0	41,9	1,0
43°	33,3	1,7	35,0	1,5			43°	39,6	1,1	42,8	0,9		
40°	34,7	1,5	36,3	1,3			40°	41,2	0,9	44,1	0,8		
38°	35,6	1,3	37,0	1,2			38°	42,2	0,8	44,8	0,7		
35°	36,9	1,1	38,1	1,1			35°	43,5	0,6	45,9	0,6		
33°	37,6	1,0	38,7	1,0			33°	44,4	0,6	46,6	0,5		
30°	38,7	0,9	39,6	0,8			30°	45,6	0,5				
25°	40,3	0,7	40,8	0,7									
20°	41,5	0,6											
15°	42,4	0,5											

C: Ángulo de la pluma (°)
R: Radio de carga (m)
W: Capacidad nominal de elevación

CAPACIDADES NOMINALES DE ELEVACIÓN

HOJA DE ESPEC. N.º GR-750-3-00103/ES-03

EN LOS ESTABILIZADORES

EN DISTRIBUCIÓN DE ESTABILIZADORES EXTENDIDOS PARCIALMENTE 6,7 m SECUNDARIO (Unidad: X 1000 kg)													
C	Pluma de 43,0 m + brazo de 10,1 m						C	Pluma de 43,0 m + brazo de 17,7 m					
	Inclinación de 3,5°		Inclinación de 25°		Inclinación de 45°			Inclinación de 3,5°		Inclinación de 25°		Inclinación de 45°	
	R	W	R	W	R	W		R	W	R	W	R	W
80°	10,7	4,2	14,8	4,0	16,9	3,4	80°	13,1	2,6	20,0	2,4	23,4	1,8
79°	11,8	4,2	15,8	3,9	17,8	3,3	79°	14,4	2,6	21,1	2,3	24,4	1,7
78°	12,8	4,2	16,7	3,7	18,6	3,2	78°	15,6	2,6	22,1	2,2	25,4	1,7
77°	13,8	4,2	17,7	3,6	19,6	3,1	77°	16,8	2,6	23,1	2,1	26,2	1,7
76°	14,9	4,2	18,6	3,5	20,4	3,1	76°	17,9	2,6	24,1	2,1	27,2	1,6
75°	16,0	4,2	19,5	3,4	21,3	3,0	75°	19,1	2,6	25,1	2,0	28,1	1,6
73°	18,0	4,1	21,3	3,3	22,9	2,9	73°	21,4	2,6	27,1	1,9	29,8	1,5
70°	20,7	3,7	23,9	3,0	25,4	2,7	70°	24,8	2,5	30,1	1,7	32,3	1,4
68°	22,5	3,5	25,6	2,9	26,7	2,6	68°	26,8	2,4	32,0	1,6	33,9	1,4
65°	24,8	2,8	27,7	2,4	28,8	2,2	65°	29,3	1,9	34,3	1,5	36,1	1,3
63°	26,2	2,3	29,1	2,0	30,1	1,9	63°	30,9	1,6	35,9	1,2	37,5	1,1
60°	28,4	1,8	31,1	1,6	32,0	1,5	60°	33,3	1,1	38,1	0,9	39,4	0,8
58°	29,8	1,5	32,4	1,3	33,2	1,2	58°	34,5	0,9	39,4	0,7	40,7	0,6
55°	31,9	1,1	34,3	1,0	35,0	0,9	55°	37,2	0,6	41,5	0,4	42,5	0,4
53°	33,2	0,9	35,6	0,8	36,1	0,7	53°	38,6	0,4				
50°	35,1	0,6	37,4	0,6	37,7	0,5							
48°	36,4	0,5	38,5	0,4	38,8	0,4							

EN DISTRIBUCIÓN DE ESTABILIZADORES EXTENDIDOS PARCIALMENTE 6,7 m SECUNDARIO (Unidad: X 1000 kg)													
C	Pluma de 43,0 m + brazo de 10,1 m						C	Pluma de 43,0 m + brazo de 17,7 m					
	Inclinación de 3,5°		Inclinación de 25°		Inclinación de 45°			Inclinación de 3,5°		Inclinación de 25°		Inclinación de 45°	
	R	W	R	W	R	W		R	W	R	W	R	W
80°	9,4	4,6	13,4	4,3	15,7	3,5	80°	11,8	2,8	18,5	2,5	22,1	1,8
79°	10,4	4,6	14,3	4,2	16,5	3,4	79°	13,0	2,8	19,5	2,4	22,9	1,8
78°	11,4	4,6	15,1	4,0	17,3	3,3	78°	14,0	2,8	20,5	2,3	23,8	1,8
77°	12,3	4,6	16,0	3,9	18,1	3,3	77°	15,2	2,8	21,4	2,2	24,6	1,7
76°	13,2	4,6	16,8	3,8	18,8	3,2	76°	16,3	2,8	22,4	2,2	25,4	1,7
75°	14,2	4,6	17,7	3,7	19,5	3,1	75°	17,3	2,8	23,2	2,1	26,2	1,6
73°	16,0	4,5	19,3	3,5	21,0	3,0	73°	19,6	2,8	25,1	2,0	27,8	1,6
70°	18,5	4,1	21,6	3,2	23,3	2,8	70°	22,6	2,7	27,8	1,8	30,1	1,5
68°	20,1	3,9	23,2	3,1	24,6	2,7	68°	24,4	2,5	29,4	1,7	31,6	1,4
65°	22,5	3,6	25,4	2,8	26,6	2,5	65°	27,0	2,2	31,9	1,6	33,7	1,3
63°	24,1	3,4	26,8	2,7	27,9	2,4	63°	28,7	2,1	33,4	1,5	35,3	1,3
60°	26,1	2,7	28,8	2,4	29,8	2,2	60°	31,3	1,9	35,7	1,4	37,4	1,2
58°	27,4	2,4	30,0	2,1	30,9	2,0	58°	32,7	1,6	37,3	1,3	38,8	1,2
55°	29,4	1,9	31,8	1,7	32,6	1,6	55°	34,8	1,3	39,2	1,0	40,5	0,9
53°	30,6	1,7	32,9	1,5	33,7	1,4	53°	36,3	1,1	40,4	0,9	41,5	0,8
50°	32,4	1,4	34,6	1,2	35,2	1,2	50°	38,3	0,8	42,2	0,7	43,0	0,6
48°	33,6	1,2	35,6	1,1	36,1	1,0	48°	39,6	0,7	43,3	0,5	43,8	0,5
45°	35,2	1,0	37,1	0,9	37,5	0,8	45°	41,5	0,5	44,9	0,4		
43°	36,3	0,8	38,1	0,8			43°	42,7	0,4				
40°	37,9	0,7	39,5	0,6									
38°	38,8	0,5	40,3	0,5									
35°	40,2	0,4	41,5	0,4									

EN DISTRIBUCIÓN DE ESTABILIZADORES EXTENDIDOS PARCIALMENTE 6,7 m SECUNDARIO (Unidad: X 1000 kg)													
C	Pluma de 35,0 m + brazo de 10,1 m						C	Pluma de 35,0 m + brazo de 17,7 m					
	Inclinación de 3,5°		Inclinación de 25°		Inclinación de 45°			Inclinación de 3,5°		Inclinación de 25°		Inclinación de 45°	
	R	W	R	W	R	W		R	W	R	W	R	W
80°	8,6	5,6	12,3	5,1	14,5	4,0	80°	10,7	3,2	17,3	2,8	21,0	2,1
79°	9,4	5,6	13,0	4,7	15,1	3,8	79°	11,7	3,2	18,1	2,6	21,7	1,9
78°	10,3	5,6	13,9	4,7	15,9	3,8	78°	12,7	3,2	19,1	2,6	22,5	1,9
77°	11,2	5,6	14,7	4,7	16,7	3,7	77°	13,7	3,2	20,0	2,6	23,4	1,9
76°	12,1	5,6	15,4	4,6	17,3	3,6	76°	14,7	3,2	20,9	2,5	24,1	1,9
75°	12,9	5,6	16,2	4,5	18,0	3,6	75°	15,6	3,2	21,7	2,4	24,9	1,9
73°	14,5	5,6	17,7	4,2	19,4	3,4	73°	17,6	3,2	23,4	2,3	26,3	1,8
70°	16,8	5,2	19,8	3,9	21,4	3,3	70°	20,5	3,2	25,8	2,1	28,4	1,7
68°	18,3	4,9	21,2	3,7	22,6	3,1	68°	22,2	3,1	27,4	2,0	29,8	1,7
65°	20,4	4,5	23,2	3,5	24,5	3,0	65°	24,7	2,8	29,8	1,9	31,7	1,6
63°	21,7	3,8	24,5	3,2	25,7	2,9	63°	26,2	2,6	31,1	1,8	33,0	1,5
60°	23,6	3,1	26,2	2,7	27,3	2,5	60°	28,4	2,1	33,2	1,7	34,8	1,5
58°	24,8	2,7	27,3	2,3	28,3	2,2	58°	29,8	1,8	34,4	1,5	35,8	1,3
55°	26,6	2,2	29,0	1,9	29,9	1,8	55°	31,8	1,4	36,3	1,2	37,4	1,0
53°	27,7	1,9	30,1	1,7	30,8	1,6	53°	33,1	1,2	37,4	1,0	38,4	0,9
50°	29,4	1,6	31,6	1,4	32,2	1,3	50°	35,0	0,9	39,1	0,8	39,7	0,7
48°	30,5	1,4	32,6	1,2	33,0	1,1	48°	36,3	0,8	40,1	0,6	40,7	0,6
45°	32,1	1,1	34,0	1,0	34,3	0,9	45°	38,1	0,6	41,6	0,4	41,9	0,4
43°	33,1	0,9	34,8	0,8			43°	39,2	0,4				
40°	34,5	0,7	36,1	0,7									
38°	35,4	0,6	36,9	0,5									
35°	36,7	0,5	37,9	0,4									

C: Ángulo de la pluma (°)
R: Radio de carga (m)
W: Capacidad nominal de elevación

CAPACIDADES NOMINALES DE ELEVACIÓN

HOJA DE ESPEC. N.º GR-750-3-00103/ES-03

EN LOS ESTABILIZADORES

EN DISTRIBUCIÓN DE ESTABILIZADORES EXTENDIDOS PARCIALMENTE 5,5 m SECUNDARIO (Unidad: X 1000 kg)																		
B \ A	11m		15m		19m		23m		27m		31m		35m		39m		43m	
	C		C		C		C		C		C		C		C		C	
2,4	72	68,0	77	40,8														
3,0	68	56,0	75	40,8	79	32,0	78	20,0										
3,5	65	49,6	73	40,8	78	32,0	77	20,0	79	20,0	79	20,0						
4,0	62	44,6	71	40,2	76	32,0	75	20,0	78	20,0	78	20,0						
4,5	58	40,1	68	39,4	73	32,0	73	20,0	77	20,0	77	20,0	79	20,0	79	17,0		
5,0	55	36,1	66	35,9	72	30,5	72	20,0	76	20,0	76	20,0	78	19,8	78	16,9		
5,5	52	32,3	64	31,9	71	28,9	71	20,0	75	20,0	75	20,0	77	19,5	77	16,9		
6,0	49	28,4	62	28,0	69	27,2	69	20,0	73	20,0	73	20,0	76	19,3	76	16,8	78	16,6
6,5	44	25,0	60	24,6	68	24,2	67	19,9	72	19,4	72	19,9	75	18,8	75	16,3	77	16,1
7,0	39	21,7	57	21,3	66	21,0	65	19,7	71	18,7	71	19,8	74	18,3	74	15,6	77	15,5
7,5	34	18,3	55	18,0	64	17,7	63	19,5	69	17,9	69	19,7	73	17,8	73	14,9	76	14,8
8,0	29	15,7	52	15,8	63	15,6	62	18,1	68	16,4	68	18,3	72	16,5	72	14,4	75	14,3
9,0			47	12,4	59	12,1	58	14,5	65	13,0	65	14,8	69	13,4	69	13,5	73	13,4
10,0			40	10,1	55	9,8	55	12,0	62	10,6	62	12,4	67	11,1	67	12,1	71	11,4
11,0			32	8,2	50	7,9	50	10,1	59	8,7	59	10,4	65	9,1	65	10,6	69	9,4
12,0			23	6,7	46	6,5	46	8,5	56	7,2	56	8,8	63	7,7	63	9,1	67	8,0
14,0					36	4,4	36	6,4	49	5,1	49	6,7	57	5,5	57	6,8	62	5,8
16,0					21	3,0	20	4,9	42	3,6	42	5,2	52	4,0	52	5,3	58	4,3
18,0									32	2,5	32	4,0	46	2,9	46	4,2	53	3,2
20,0									20	1,7	20	3,2	38	2,1	38	3,3	48	2,4
22,0													31	1,5	30	2,7	42	1,7
24,0													18	0,9	18	2,1	35	1,2
26,0															28	0,7	29	1,8
28,0																	34	1,5
30,0																	26	1,2
32,0																	15	0,9
D									0°				21°	0°	24°	0°	32°	45°
Condiciones telescópicas (%)																		
Modo telescópico	I, II	I	I	II	I	II	I	II	I	II	I	II	I	II	I, II			
Segunda pluma	0	50	100	0	100	0	100	0	100	0	100	0	100	0	50	100		
Tercera pluma	0	0	0	33	16	50	33	66	50	83	66	100	100	100				
Cuarta pluma	0	0	0	33	16	50	33	66	50	83	66	100	100	100				
Pluma superior	0	0	0	33	16	50	33	66	50	83	66	100	100	100				

CAPACIDADES DE ELEVACIÓN A ÁNGULO DE PLUMA DE CERO GRADOS EN DISTRIBUCIÓN DE ESTABILIZADORES PARCIALMENTE EXTENDIDOS 5,5 m SECUNDARIO (Unidad: X 1000 kg)																										
C \ A	11m		15m		19m		23m		27m		31m		35m		39m		43m									
	B		B		B		B		B		B		B		B		B									
0	8,8	11,7	12,8	5,7	16,9	2,5	16,9	4,4	20,9	1,4	20,9	2,9	24,9	0,8	24,8	2,0			28,7	1,3			32,5	0,7		
Modo telescópico	I, II	I	I	II	I	II	I	II	I	II		II		II												

A: Longitud de la pluma (m)

B: Radio de carga (m)

C: Ángulo de la pluma cargada (°)

D: Ángulo mínimo de la pluma (°) para longitud de la pluma indicada (sin carga)

CAPACIDADES NOMINALES DE ELEVACIÓN

HOJA DE ESPEC. N.º GR-750-3-00103/ES-03

EN LOS ESTABILIZADORES

EN DISTRIBUCIÓN DE ESTABILIZADORES EXTENDIDOS PARCIALMENTE 5,5 m SECUNDARIO (Unidad: × 1000 kg)						
C	Pluma de 43,0 m + brazo de 10,1 m					
	Inclinación de 3,5°		Inclinación de 25°		Inclinación de 45°	
	R	W	R	W	R	W
80°	10,7	4,2	14,8	4,0	16,9	3,4
79°	11,8	4,2	15,8	3,9	17,8	3,3
78°	12,8	4,2	16,7	3,7	18,6	3,2
77°	13,8	4,2	17,7	3,6	19,6	3,1
76°	14,9	4,2	18,6	3,5	20,4	3,1
75°	16,0	4,2	19,5	3,4	21,3	3,0
73°	17,8	3,8	21,2	3,2	22,8	2,8
70°	20,2	2,8	23,4	2,4	24,9	2,2
68°	21,8	2,3	24,9	2,0	26,3	1,8
65°	24,1	1,7	27,7	1,5	28,3	1,4
63°	25,6	1,4	28,5	1,2	29,6	1,1
60°	27,9	1,0	30,6	0,9	31,6	0,8
58°	29,3	0,7	32,0	0,6	32,8	0,6
55°	31,4	0,4				

C	Pluma de 43,0 m + brazo de 17,7 m					
	Inclinación de 3,5°		Inclinación de 25°		Inclinación de 45°	
	R	W	R	W	R	W
80°	13,1	2,6	20,0	2,4	23,4	1,8
79°	14,4	2,6	21,1	2,3	24,4	1,7
78°	15,6	2,6	22,1	2,2	25,4	1,7
77°	16,8	2,6	23,1	2,1	26,2	1,7
76°	17,9	2,6	24,1	2,1	27,2	1,6
75°	19,1	2,6	25,1	2,0	28,1	1,6
73°	21,3	2,5	27,1	1,9	29,8	1,5
70°	24,0	1,8	29,5	1,4	32,1	1,2
68°	25,7	1,4	31,1	1,1	33,4	1,0
65°	28,2	0,9	33,4	0,7	35,5	0,7
63°	29,9	0,7	35,0	0,5	37,0	0,5
60°	32,6	0,5				

EN DISTRIBUCIÓN DE ESTABILIZADORES EXTENDIDOS PARCIALMENTE 5,5 m SECUNDARIO (Unidad: × 1000 kg)						
C	Pluma de 39,0 m + brazo de 10,1 m					
	Inclinación de 3,5°		Inclinación de 25°		Inclinación de 45°	
	R	W	R	W	R	W
80°	9,4	4,6	13,4	4,3	15,7	3,5
79°	10,4	4,6	14,3	4,2	16,5	3,4
78°	11,4	4,6	15,1	4,0	17,3	3,3
77°	12,3	4,6	16,0	3,9	18,1	3,3
76°	13,2	4,6	16,8	3,8	18,8	3,2
75°	14,2	4,6	17,7	3,7	19,5	3,1
73°	16,0	4,5	19,3	3,5	21,0	3,0
70°	18,5	4,1	21,6	3,2	23,3	2,8
68°	20,0	3,5	23,1	2,9	24,6	2,6
65°	22,1	2,7	25,1	2,3	26,4	2,1
63°	23,5	2,3	26,4	2,0	27,6	1,8
60°	25,6	1,8	28,3	1,6	29,4	1,4
58°	26,9	1,5	29,5	1,3	30,6	1,2
55°	28,9	1,2	31,3	1,0	32,3	0,9
53°	30,1	1,0	32,5	0,8	33,3	0,8
50°	32,0	0,7	34,2	0,6	34,8	0,6
48°	33,2	0,5	35,3	0,5	35,8	0,4

C	Pluma de 39,0 m + brazo de 17,7 m					
	Inclinación de 3,5°		Inclinación de 25°		Inclinación de 45°	
	R	W	R	W	R	W
80°	11,8	2,8	18,5	2,5	22,1	1,8
79°	13,0	2,8	19,5	2,4	22,9	1,8
78°	14,0	2,8	20,5	2,3	23,8	1,8
77°	15,2	2,8	21,4	2,2	24,6	1,7
76°	16,3	2,8	22,4	2,2	25,4	1,7
75°	17,3	2,8	23,2	2,1	26,2	1,6
73°	19,6	2,8	25,1	2,0	27,8	1,6
70°	22,6	2,7	27,8	1,8	30,1	1,5
68°	24,2	2,3	29,4	1,7	31,6	1,4
65°	26,7	1,8	31,7	1,4	33,6	1,2
63°	28,2	1,5	33,1	1,2	35,0	1,0
60°	30,5	1,1	35,1	0,9	36,9	0,8
58°	32,0	0,9	36,5	0,7	38,1	0,6
55°	34,2	0,6	38,5	0,5		
53°	35,7	0,5				

EN DISTRIBUCIÓN DE ESTABILIZADORES EXTENDIDOS PARCIALMENTE 5,5 m SECUNDARIO (Unidad: × 1000 kg)						
C	Pluma de 35,0 m + brazo de 10,1 m					
	Inclinación de 3,5°		Inclinación de 25°		Inclinación de 45°	
	R	W	R	W	R	W
80°	8,6	5,6	12,3	5,1	14,5	4,0
79°	9,4	5,6	13,0	4,7	15,1	3,8
78°	10,3	5,6	13,9	4,7	15,9	3,8
77°	11,2	5,6	14,7	4,7	16,7	3,7
76°	12,1	5,6	15,4	4,6	17,3	3,6
75°	12,9	5,6	16,2	4,5	18,0	3,6
73°	14,5	5,6	17,7	4,2	19,4	3,4
70°	16,9	4,9	19,8	3,9	21,4	3,3
68°	18,1	4,1	21,1	3,3	22,6	2,9
65°	20,1	3,2	22,9	2,6	24,2	2,4
63°	21,3	2,7	24,1	2,2	25,4	2,0
60°	23,3	2,1	25,9	1,8	27,0	1,6
58°	24,5	1,7	27,0	1,5	28,1	1,4
55°	26,3	1,3	28,7	1,1	29,6	1,1
53°	27,4	1,1	29,8	0,9	30,6	0,9
50°	29,1	0,8	31,3	0,7	32,0	0,6
48°	30,2	0,6	32,3	0,5	32,9	0,5

C	Pluma de 35,0 m + brazo de 17,7 m					
	Inclinación de 3,5°		Inclinación de 25°		Inclinación de 45°	
	R	W	R	W	R	W
80°	10,7	3,2	17,3	2,8	21,0	2,1
79°	11,7	3,2	18,1	2,6	21,7	1,9
78°	12,7	3,2	19,1	2,6	22,5	1,9
77°	13,7	3,2	20,0	2,6	23,4	1,9
76°	14,7	3,2	20,9	2,5	24,1	1,9
75°	15,6	3,2	21,7	2,4	24,9	1,9
73°	17,6	3,2	23,4	2,3	26,3	1,8
70°	20,5	3,2	25,8	2,1	28,4	1,7
68°	22,0	2,7	27,4	2,0	29,8	1,7
65°	24,2	2,1	29,4	1,6	31,5	1,4
63°	25,7	1,8	30,7	1,3	32,7	1,2
60°	27,8	1,3	32,7	1,0	34,5	0,9
58°	29,3	1,0	34,0	0,8	35,6	0,7
55°	31,4	0,7	35,8	0,6	37,2	0,5
53°	32,7	0,5				

C: Ángulo de la pluma (°)
R: Radio de carga (m)
W: Capacidad nominal de elevación

CAPACIDADES NOMINALES DE ELEVACIÓN

HOJA DE ESPEC. N.º GR-750-3-00103/ES-03

EN NEUMATICO

EN NEUMATICO FIJO (Unidad: X 1000 kg)									
B	A	Frontal			Rotación de 360°				
		c	11m	19m	27m	c	11m	19m	27m
3,5	65	27,8							
4,0	62	25,5							
4,5	59	23,0							
5,0	56	20,6	72	15,9					
5,5	52	18,3	71	15,9					
6,0	49	15,9	69	15,9					
6,5	44	14,1	67	14,7					
7,0	39	12,5	65	13,2					
7,5	33	10,8	63	11,7					
8,0			62	10,5	72	9,6			
9,0			58	8,5	69	8,7			
10,0			54	7,1	67	7,6			
11,0			50	6,1	64	6,5			
12,0			46	5,2	62	5,6			
14,0			36	3,5	57	4,1			
16,0			20	2,4	52	3,1			
18,0					45	2,4			
20,0					38	1,8			
D				0°			0°	37°	54°

Condiciones telescópicas (%)						
Modo telescópico	I, II	II	II	I, II	II	II
Segunda pluma	0	0	0	0	0	0
Tercera pluma	0	33	66	0	33	66
Cuarta pluma	0	33	66	0	33	66
Pluma superior	0	33	66	0	33	66

CAPACIDADES DE ELEVACIÓN AL ÁNGULO DE PLUMA DE CERO GRADOS EN NEUMATICO FIJO							
C	A	Frontal			Rotación de 360°		
		B	11m	19m	27m	B	11m
0°		8,8	7,9	16,9	2,0	24,8	0,4
		8,8	2,3				

EN NEUMATICO DESLIZANTE (Unidad: X 1000 kg)						
B	A	Frontal				
		c	11m	19m	27m	
3,5	65	20,8				
4,0	62	18,6				
4,5	58	16,6				
5,0	55	15,2	72	15,0		
5,5	52	13,8	70	13,9		
6,0	49	12,5	68	12,9		
6,5	44	11,5	67	12,0		
7,0	39	10,6	65	11,1		
7,5	33	9,7	63	10,2		
8,0			62	9,4	72	9,5
9,0			58	7,9	69	8,3
10,0			55	6,7	67	7,1
11,0			50	5,6	64	6,1
12,0			46	4,7	62	5,2
14,0			35	3,2	56	3,9
16,0			20	2,2	51	2,8
18,0					45	2,1
20,0					38	1,5
D				0°		

Condiciones telescópicas (%)			
Modo telescópico	I, II	II	II
Segunda pluma	0	0	0
Tercera pluma	0	33	66
Cuarta pluma	0	33	66
Pluma superior	0	33	66

CAPACIDADES DE ELEVACIÓN AL ÁNGULO DE PLUMA DE CERO GRADOS EN NEUMATICO DESLIZANTE							
C	A	Frontal					
		B	11m	19m	27m		
0°		8,8	7,7	16,9	1,8	24,8	0,4

- A: Longitud de la pluma (m)
 B: Radio de carga (m)
 C: Ángulo de la pluma cargada (°)
 D: Ángulo mínimo de la pluma (°) para longitud de la pluma indicada (sin carga)

NOTAS PARA TABLA SOBRE NEUMATICO

- Las capacidades nominales de elevación en el neumático son toneladas métricas y no exceden el 75 % de las cargas en la punta, tal como se determina mediante el Código de prueba de estabilidad de la grúa SAE J765.
- Las capacidades nominales de elevación mostradas en la tabla están basadas en la condición de que la grúa se sitúa sobre una superficie nivelada firme, con bloqueo de suspensión accionado. Aquellas líneas gruesas mencionadas están basadas en la capacidad de los neumáticos y las de abajo, en su estabilidad. Están basadas en el radio de carga real aumentado por la deformación de neumáticos y deflexión de la pluma.
- La masa del gancho (700 kg para capacidad de 68,0 t, 450 kg para capacidad de 35,0 t, 150 kg para capacidad de 5,6 t), eslingas y todos los dispositivos de manipulación de carga utilizados deben restarse de las capacidades de elevación.
- Para la capacidad nominal de elevación de superior único, reduzca las capacidades nominales de elevación de la pluma relevante de acuerdo a una reducción del peso para equipos de manipulación de carga auxiliar. Las capacidades de superior única no deberán exceder los 5600 kg, incluido el gancho principal.
- No se permite la elevación en el neumático con "brazo". La longitud máxima permitida de la pluma es 26,7 m.
- DESLIZAMIENTO es el movimiento que impide que la grúa recorra más de 60 m en un período de 30 minutos y avance a una velocidad de menos de 1,6 km/h.
- Durante tareas de "DESLIZAMIENTO", el recorrido es lento y se mantiene la carga de elevación lo más cerca del suelo posible, y especialmente se evita la dirección, aceleración o frenado abruptos.
- No opere la grúa durante el transporte de la carga.
- Los neumáticos deben inflarse a su presión de aire correcta.

Neumáticos	Presión de aire
29,5-25 22PR	420 kPa
29,5-25 28PR	450 kPa

- Para la operación de DESLIZAMIENTO, seleccione el modo de accionamiento y el cambio adecuado de conformidad con la condición de la ruta o del trabajo.
- El número estándar de partes de la línea para una operación en el neumático debe ser acorde a la tabla debajo. La carga por línea no debe superar los 54,9 kN (5600 kgf) para los cabrestantes principal y auxiliar.

Longitud de la pluma	11m	11m a 27m	Brazo superior
Número de partes de la línea	6	4	1

Los datos de la capacidad de elevación almacenados en el indicador del momento de carga (AML) están basados en el número de partes estándar de la línea indicado en la tabla

La capacidad de elevación máxima está restringida por el número de partes de la línea del indicador del momento de la carga (AML).

ÁREA DE TRABAJO

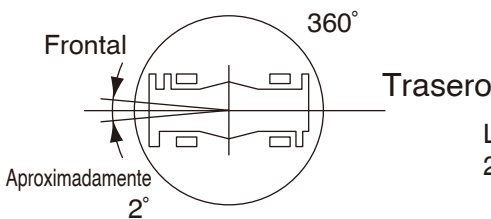

La operación "frontal" sin estabilizadores debe realizarse dentro de los 2 grados en frente del chasis.

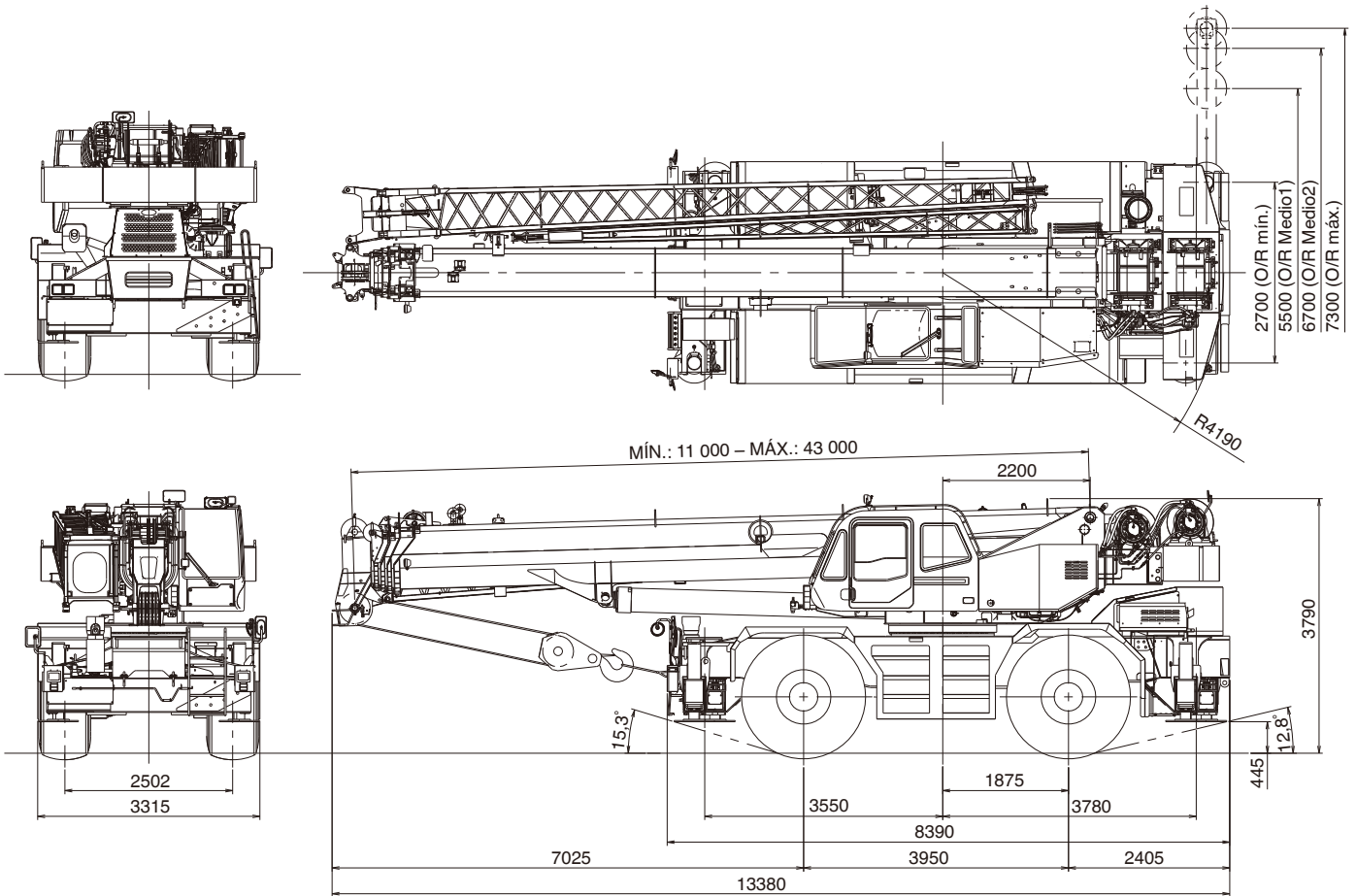

Nota: La dimensión es con el ángulo de la pluma a 0 grados.

Tabla de distribución del peso del eje

Unidad: kg

	GVW	Front	Rear
Máquina estándar básica, incluye:	44 390	22 720	21 670
Retirar:			
1. Bloque de ganchos de 4,0 toneladas métricas (4,4 toneladas)	-150	-213	+63
2. Bloque de ganchos de 31,8 toneladas métricas (35 toneladas)	-700	-1244	+544
3. Brazo de 2 etapas (7,2 m; 12,8 m)	-336	-364	+29
4. Polea de elevación auxiliar	-867	-1483	+616
5. Polea de elevación auxiliar	-50	-137	+87
6. Contrapeso con cabrestante auxiliar y cable de acero.	-5670	+2498	-8168
Sumar:			
1. Bloque de ganchos de 35,0 toneladas métricas (38,6 toneladas)	+450	+800	-350

Las especificaciones están sujetas a cambios sin aviso.
Referencia solamente. Consulte la versión oficial en inglés.



TADANO

TADANO LTD. (International Sales Division)

4-12, Kamezawa 2-chome,
Sumida-ku, Tokio 130-0014, Japón

Tel : +81-3-3621-7750

Fax : +81-3-3621-7785

<http://www.tadano.com>

info@tadano.co.jp

GR-750XL-2015-04-01